

bioactive IF 400 + UV

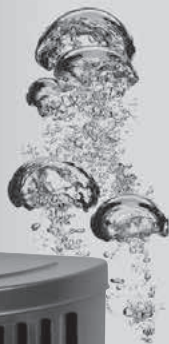

D UV-C-Innenfilter

- Entfernt Keime und Parasiten ohne Chemie
- Reduziert schonend und nachhaltig den Algenbewuchs

US UV-C Internal filter

- Removes pathogens and parasites without chemicals
- Reduces algae growth gently and lastingly

F Filtre intérieur UV-C

- Elimine les germes et les parasites sans aucun produit chimique
- Réduit la croissance des algues durablement et en toute sécurité



bioactive IF 400 + UV

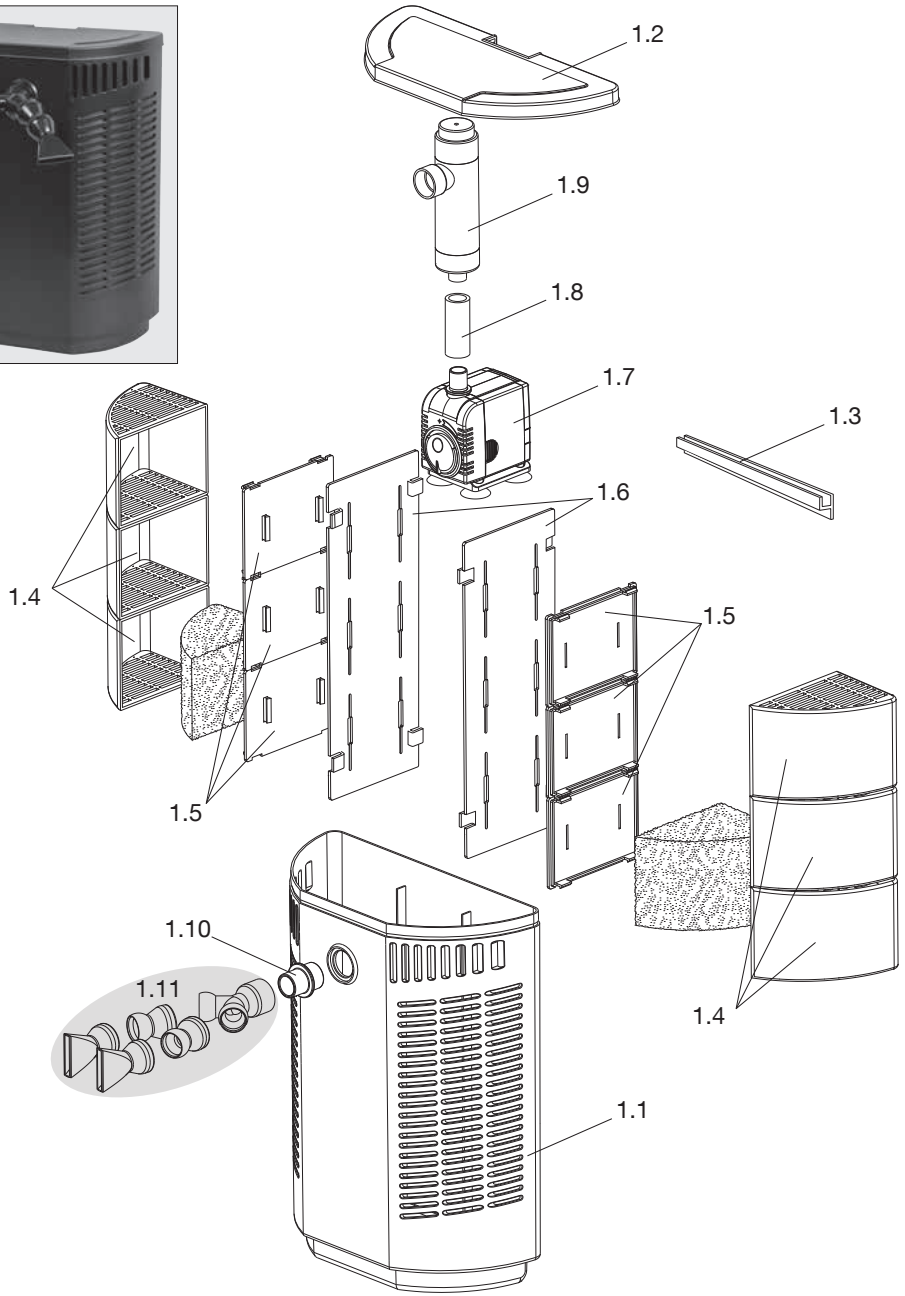

2

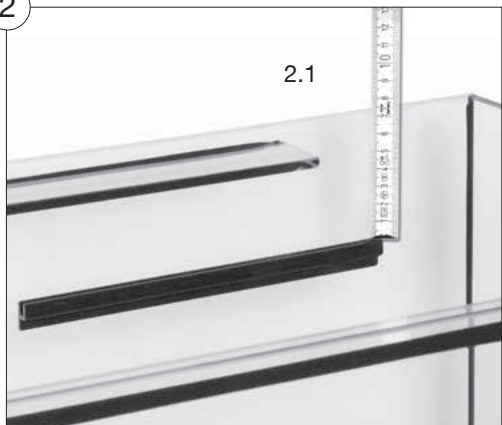

2.3

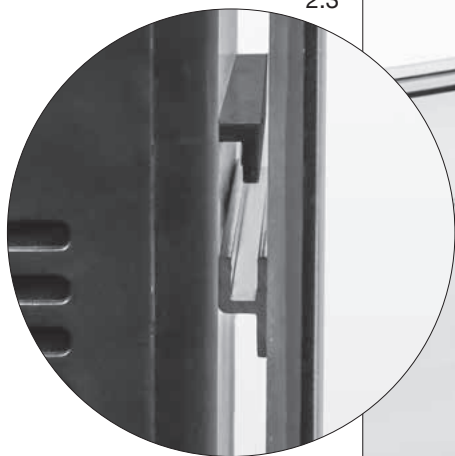

3

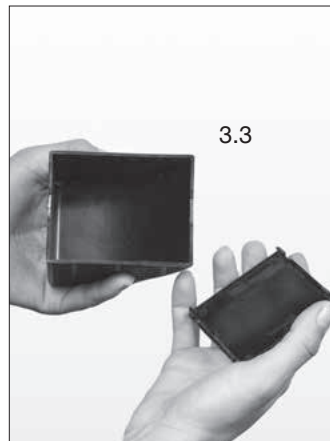

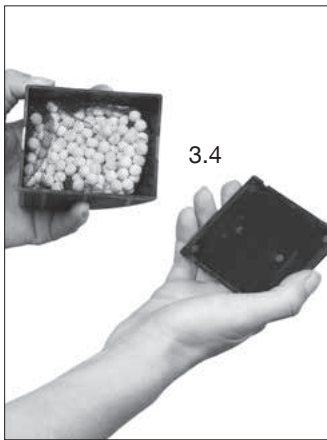

4

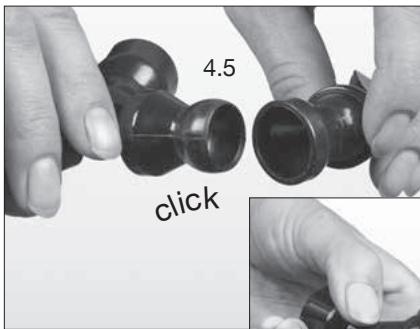

bioactive IF 400 + UV

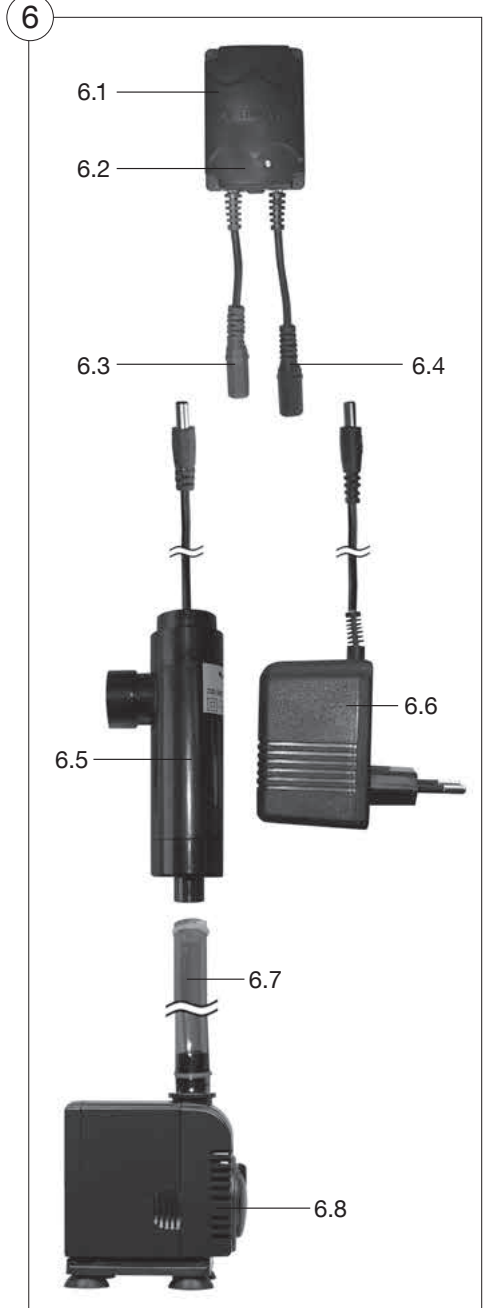
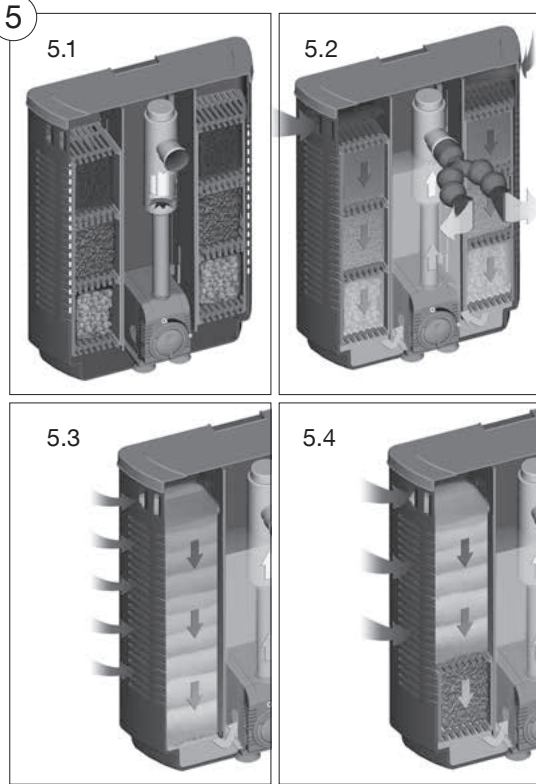

Produkt ähnlich Abbildung
Technische Änderungen und Irrtum vorbehalten
product may not be exactly as illustrated
Subject to technical alterations and errors
produit semblable à l'image
Sous réserve de modifications techniques et d'erreurs

sera bioactive IF 400 + UV

D	UV-C-Innenfilter	7
US	UV-C internal filter	12
F	Filtre intérieur UV-C	17
NL	UV-C-binnenfilter	22
I	Filtro interno UV-C	27
E	Filtro interior UV-C	32
P	Filtro interior UV-C	37
S	UV-C innerfilter	42
FI	UV-C sisäsuodatin	47
DK	UV-C internt filter	52
TR	UV-C dahili filtre	57
GR	UV-C εσωτερικό φίλτρο	61
SI	UV-C notranji filter	67
HR	UV-C unutarnji filter	72
CZ	UV-C-vnitřní filtr	77
H	UV-C belsőszűrő	82
PL	Filtr wewnętrzny z lampą UV-C	87
RUS	Внутренний фильтр с УФ	92

D Gebrauchsinformation sera bioactive IF 400 + UV Innenfilter

Bitte vollständig und aufmerksam lesen und für den zukünftigen Bedarf aufbewahren. Bei Weitergabe dieses Gerätes an Dritte ist diese Gebrauchsinformation mit auszuhändigen.

Sicherheitshinweise Unbedingt lesen und beachten!



- **Achtung:**
Gefährliche ultraviolette Strahlung!
- Niemals ohne Schutz direkt in die eingeschaltete UV-C-Speziallampe schauen. (Augenschäden!)
- Die **sera UV-C-Lampe** darf nur im vorschriftsmäßig und vollständig zusammengebauten Zustand betrieben werden. Jede andere Verwendung kann zu sehr schweren Haut- und Augenschädigungen führen!
- Das Gehäuse der Lampe darf nicht geöffnet oder beschädigt werden.
- UV-Geräte und UV-C-Lampen immer von Kindern fernhalten!
- Das UV-C-System darf nicht bei Temperaturen oberhalb von 35 °C (95 °F) und Frost betrieben werden.
- Das UV-C-System und die Pumpe nicht ohne Wasserdurchfluss betreiben!
- Häufiges EIN/AUS-Schalten reduziert die Lebenserwartung der UV-C-Lampe. Die Einheit sollte dauerhaft über 24 Stunden/Tag betrieben werden, um beste Resultate zu erzielen.
- Ziehen Sie vor allen Arbeiten am Aquarium den Netzstecker aller im Wasser befindlichen Geräte.
- Achten Sie darauf, dass die Netzspannung mit den Angaben auf dem Typenschild übereinstimmt.
- Bilden Sie mit dem Netzkabel eine Tropfschleufe, um zu verhindern, dass entlang des Kabels Wasser in die Steckdose gelangen kann.
- Alle Geräte nur mit zwischengeschaltetem Fehlerstromschutzschalter RCD bzw. FI mit einem Auslösestrom von max. 30 mA betreiben.
- Achten Sie darauf, dass der Stecker der eingeschalteten Geräte jederzeit frei zugänglich ist.
- Der Transformator und das Vorschaltgerät müssen vor Wasser geschützt werden.
- Bei Beschädigung der Netzkabel dürfen die Geräte nicht mehr verwendet werden.

Der **sera bioactive IF 400 + UV Innenfilter** und seine Komponenten dürfen nur für den beschriebenen Verwendungszweck benutzt werden.

Wir freuen uns, dass Sie sich für den neuen **sera bioactive IF 400 + UV Innenfilter** entschieden haben.

Dieser neuartige Innenfilter verbindet die Vorzüge eines im Aquarium untergebrachten Filters mit großem Filtervolumen für die leistungsfähige Biofiltration mit einer gleichzeitigen UV-C-Behandlung des gefilterten Aquariengewässers. UV-C ist harte Strahlung, die teilsterilisierend auf das Aquariengewässer wirkt und den Keimdruck im Aquarium reduziert. Ganz ohne den Einsatz von Chemikalien wird das Aquariengewässer auch von Parasiten und deren Larven befreit.

Der **sera bioactive IF 400 + UV Innenfilter** ist im Inneren modular aufgebaut und besitzt 6 Filterkörbe (5.1), die individuell bestückt werden können. Daneben lässt er sich mit wenigen Griffen höchst individuell an die gewünschte Funktion anpassen (Schnellfilter, Spezialfilter, ... – 5.3, 5.4). Die mitgelieferte **sera Filter- und Förderpumpe FP 750** lässt sich in ihrer Leistung einstellen und pumpt maximal 750 l/h. Mit ihr verbunden ist das **sera UV-C-System 5 W**, das keine weitere Pumpe benötigt. Der **sera bioactive IF 400 + UV Innenfilter** ist energiesparend und geräuscharm. Das filtrierte Wasser verlässt den Filter durch einen flexiblen Strömungsverteiler. Davon profitieren die Strömungsbedingungen im Aquarium. Der Filter eignet sich sowohl für Süß- als auch für Meerwasseraquarien.

Lieferumfang (1)

- 1.1 Filtergehäuse mit schlitzförmigen Einlauföffnungen
- 1.2 Abdeckung
- 1.3 Montageleiste
- 1.4 Filtermedia-Körbe mit seitlichem Verschlussdeckel (1.5) zur Befüllung
- 1.6 Zentrale Halteplatten
- 1.7 **sera Filter- und Förderpumpe FP 750**
- 1.8 Verbindungsschlauch
- 1.9 **sera UV-C-System 5 W** (bestehend aus Transformator, Vorschaltgerät und UV-C-Lampe 5 W)
- 1.10 Anschlussstück (Auslauf)
- 1.11 **sera** Strömungsverteiler mit zwei beweglichen Strömungsdüsen

sera siporax mini Professional Filtermedium

Inbetriebnahme und Montage

Der Filter wird mit einer mit normalem Aquariensilikon befestigten Montageleiste (siehe Abb. 1.3) auf der Glaswand des Aquariums fixiert. Er liegt durch diese Art der Befestigung nicht nur dauerhaft, sondern auch so dicht an der Aquarienscheibe an, dass kein Fisch zwischen Filter und Aquarienscheibe schwimmen kann.

Montage bei Neueinrichtung

1. Setzen Sie den Filter in das leere, trockene Aquarium ein und legen Sie die Abdeckung auf das Becken. Prüfen Sie, wie hoch der **sera bioactive IF 400 + UV Innenfilter** inklusive Deckel montiert werden kann, ohne gegen die Abdeckung zu stoßen. Der obere Rand des Filters soll, wenn möglich, ca. 1 – 2 cm unter der Beckenoberkante liegen (2.1). Markieren Sie die Montagefläche der Montageleiste auf der Außenseite des Aquariums mit einem Folienschreiber oder Fettstift.

2. Stellen Sie das Aquarium senkrecht auf die Seitenscheibe, an der der Filter angebracht werden soll. Achten Sie darauf, dass der Untergrund eben, glatt und sauber ist – eventuell eine Decke oder Styroporplatte unterlegen.
3. Reinigen Sie die Fläche, auf die die Montageleiste geklebt werden soll, großzügig mit Spiritus bzw. Alkohol. Die Glasfläche muss sauber, trocken und fettfrei sein.
4. Reinigen Sie auch die zu klebende Seite der Montageleiste mit Spiritus bzw. Alkohol (nicht mit Aceton!).
5. Tragen Sie Aquariensilikon gleichmäßig auf die dafür vorgesehenen Zonen der Montageleiste auf (2.2).
6. Kleben Sie die Montageleiste vorsichtig auf die gereinigte Glasfläche (entsprechend Ihrer Markierung), und drücken Sie sie fest. Achten Sie darauf, dass der Winkel nach oben zeigt (2.3). Ein eventuell entstehender Klebstoffwulst muss sofort entfernt werden.
7. Während der Trocknungszeit des Aquariensilikons (24 Stunden) lassen Sie das Glasbecken in seiner geeigneten Position stehen.
8. Nach 24 Stunden bringen Sie das Aquarium in seine endgültige Position und reinigen die Glasflächen sorgfältig mit reichlich Wasser, aber ohne jegliche Reinigungsmittel.
9. Nun können Sie den Körper des Innenfilters mit seiner geplanten Filtermaterialbestückung einhängen (2.3) und den Deckel (4.3) aufsetzen.

Montage bei Umrüstung

1. Messen Sie den **sera bioactive IF 400 + UV Innenfilter** und die zur Montage vorgesehene Aquarienscheibe sorgfältig aus, um Anpassungsprobleme zu vermeiden. Prüfen Sie, wie hoch der **sera bioactive IF 400 + UV Innenfilter** inklusive Deckel montiert werden kann, ohne gegen die Abdeckung zu stoßen. Der obere Rand des Filters soll, wenn möglich, ca. 1 – 2 cm unter der Beckenoberkante liegen (2.1).
2. Sie halten nun den **sera bioactive IF 400 + UV Innenfilter** von außen an die Aquarienscheibe und ermitteln die Klebefläche für die Montageleiste. Markieren Sie die Klebefläche von außen mit einem Folienschreiber oder Fettstift.
3. Senken Sie den Wasserstand im Aquarium so weit, dass die markierte Fläche vollständig im Trockenen liegt. Kalkulieren Sie 5 cm Reserve mit ein. Vor dem Absenken des Wasserstandes ist der Netzstecker des Heizers zu ziehen.
4. Entfernen Sie jetzt mit **sera pH/KH-minus** die Kalkablagerungen auf der Fläche, auf die die Montageleiste geklebt werden soll, und reinigen Sie sie sorgfältig mit reinem Alkohol (nicht mit Aceton!). Benutzen Sie für beide Reinigungsschritte Papier von einer Küchenrolle o. ä. Es ist darauf zu achten, dass möglichst wenig **sera pH/KH-minus** bzw. Alkohol in das Aquarium läuft. Die Glasfläche muss anschließend sauber, trocken und fettfrei sein.
5. Reinigen Sie auch die zu klebende Seite der Montageleiste mit reinem Alkohol (nicht mit Aceton!).
6. Tragen Sie den Spezialkleber gleichmäßig auf die dafür vorgesehenen Zonen der Montageleiste auf.

7. Die Montageleiste wird nun vorsichtig auf die gereinigte Glasfläche (entsprechend Ihrer Markierung) geklebt und angedrückt. Achten Sie darauf, dass der Winkel der Leiste nach oben zeigt (2.3) und kein überschüssiger Kleber ins Aquarium tropft. Fixieren Sie die Montageleiste mit kunststoffbeschichteten Klammern bzw. stützen Sie sie zusätzlich mit Stäben ab, um ein Abrutschen zu verhindern. Ein eventuell entstehender Klebstoffwulst muss sofort entfernt werden.
8. Sie lassen den Kleber 24 Stunden trocknen und entfernen dann die Klammern bzw. die Stäbe. Die Abdeckung ist während dieser Zeit zu entfernen. Reinigen Sie die Glasflächen dann sorgfältig mit reichlich Wasser, aber ohne jegliche Reinigungsmittel.

Inbetriebnahme

Bestückung der Filterkörbe (3):

Bestücken Sie den Filter mit mechanischen, chemisch-physikalisch absorbierenden oder biologischen Filtermedien. Im Lieferumfang enthalten ist **sera siporax mini Professional**, das aufgrund seiner funktionalen und idealen Beschaffenheit Raum für eine besonders hohe Dichte an Filterbakterien ermöglicht. Zur Aktivierung von **sera siporax mini Professional** dient **sera filter biostart**. Die Filterkörbe lassen sich über die seitliche Klappe mit Filtermedien befüllen. Je nach Größe des verwendeten Filtermediums kann es sinnvoll sein, das Filtermedium in einem Filterbeutel und dann in einem Filterkorb zuzubringen. Zur Befüllung halten Sie den Filterkorb zur Seite geneigt fest und nehmen Sie den Deckel (3.3) ab. Füllen Sie das Filtermaterial ein und drücken Sie den Deckel wieder an. Füllen Sie die Körbe nicht übervoll, da sonst das Schließen und Öffnen des Deckels schwierig sein könnte (3.4).

Klicken Sie die Körbe übereinander in die Halteschiene (3.2), mittels derer Sie die Körbe einfach in das Gehäuse des **sera bioactive IF 400 + UV Innenfilters** hineinschieben und wieder herausziehen können (3.1).

Allgemeiner Hinweis zur Filtration über Filtermedien:

Um einerseits möglichst effizient zu filtern und andererseits möglichst lange Standzeiten des Filters zu erreichen, bietet es sich an, mechanische Filtermedien in den oberen Körben unterzubringen und die biologisch wirksamen darunter. Die Filtermedien, die sich zuerst zusetzen, können so am schnellsten und einfachsten entnommen werden.

Optionaler Einsatz als Schnellfilter

Es gibt Anwendungen in der Aquaristik, in denen es um die Eliminierung von großen Mengen an Schwebstoffen geht. Der **sera bioactive IF 400 + UV Innenfilter** kann in dem Fall ohne Filterkörbe eingesetzt und anstelle von bestückten Filterkörben beispielsweise mit Filterwatte betrieben werden. Ist dies der Fall, tritt das Wasser bevorzugt durch die gesamte Seite des Filters in die Filterkammern und kann dort von dem mechanischen Filtermedium aufgefangen werden (5.3).

Auf eine symmetrische Bestückung des Filters (5.2) ist zu achten. Werden weniger als 6 Körbe eingesetzt, sollten es 2 oder 4 Stück sein, die gegenüberliegend in den Filterschächten angeordnet werden. Die gesamte Wasserbewegung im **sera bioactive IF 400 + UV Innenfilter** wird über die **sera Filter- und Förderpumpe FP 750** erzeugt.

Montage des sera UV-C-Systems 5 W

Zu Details sei hier auf die separate Gebrauchsinformation hingewiesen.

Auf der Pumpe befindet sich ein aufgesteckter Schlauch (1.8), der die Verbindung mit dem **sera UV-C-System 5 W** zur darunterliegenden Pumpe herstellt. Stecken Sie nun die UV-C-Lampe darauf und verbinden Sie den Auslass über den Adapter für den Auslauf (1.10) mit dem **sera Strömungsverteiler** mit zwei beweglichen Strömungsdüsen (1.11). Die Strömungsdüsen lassen sich entsprechend der Situation mit den Aufbauten im Aquarium durch Biegen (4.4) ausrichten. Bei Überdehnung trennen sich die Segmente des Strömungsverteilers voneinander, lassen sich aber wieder einfach zusammendrücken (4.5).

sera UV-C-System 5 W

Verwendung und Einsatzgebiet

sera UV-C-Systeme beseitigen ohne den Einsatz von Chemikalien zuverlässig alle Arten von Schwebalgen (trübes, grünes Wasser) und reduzieren die Vermehrung von Faden- und anderen Algen. Auch Krankheitskeime und bakterielle Wassertrübungen werden nachhaltig beseitigt. Gerade im Meerwasser, wo der Einsatz von Chemikalien sehr bedenklich ist, kann mit dem **sera UV-C-System** der Verkeimung des Aquarienwassers wirksam vorgebeugt werden. Die Wirkung der UV-C-Lampe ist rein physikalisch und nur auf das durchfließende Wasser beschränkt, so dass die Bewohner und die Filterorganismen keinen Schaden nehmen.

Das Gerät darf nur in fester Verbindung mit einer Strömungspumpe betrieben werden (4.1). Das UV-C-System besitzt kein eigenes Zirkulationssystem.

Einzelteilliste

1. **sera UV-C-Lampe 5 W** (6.5)
2. Elektronisches Vorschaltgerät, 12 V 6 W (6.1)
3. Transformator, 230 V AC 12 V AC 650 mA (6.6)

Achtung! Beachten Sie unbedingt die Sicherheitshinweise.

Aufbauanleitung

Das **sera UV-C-System** ist direkt mit der Strömungspumpe (6.8) und dem Auslauf des Innenfilters (1.10) verbunden und bildet die letzte Stufe des Innenfilters. Über die Auslassöffnung des Innenfilters fließt das gereinigte Wasser zurück.

Genauso lassen sich Segmente des Y-förmigen Strömungsverteilers auf einer Seite entnehmen und nach Bedarf an der gegenüberliegenden Seite einfügen (4.6).

Reinigung und Wartung

Die Filterkörbe sind so ausgestattet, dass Wasser im Falle einer Verstopfung an ihnen vorbeifließen kann. Wenn Filtermedien verbraucht bzw. zugesetzt sind und ausgetauscht werden müssen, muss zunächst die Antriebspumpe ausgeschaltet werden. Nach Abnehmen der Abdeckung (1.2) zieht man die Körbe anhand der Halteschiene (3.1) heraus und kann diese einzeln und nach Bedarf entnehmen.

Die Säuberung der Einlaufschlitze kann während des Betriebes von außen erfolgen. Nach 9 – 12 Monaten Betrieb empfehlen wir den Tausch der UV-C-Lampe, da diese als Leuchtmittel an Wirksamkeit verloren hat und routinemäßig getauscht werden sollte.

Inbetriebnahme

Bevor die UV-C-Lampe eingeschaltet wird, sollte sichergestellt sein, dass die Lampe mit Wasser umströmt bzw. vollständig eingetaucht ist. Die Lampe darf nicht im Trockenen betrieben werden, um ein Überhitzen zu vermeiden. Die UV-C-Lampe (6.5) ist nur mit dem mitgelieferten Transformator (6.6) und dem Vorschaltgerät (6.1) zu betreiben. Der schwarze Stecker des Transformators (6.6) wird an die schwarze Buchse (6.4) des Vorschaltgerätes (6.1) angeschlossen. Die UV-C-Lampe (6.5) wird über den blauen Stecker mit der blauen Buchse (6.3) des Vorschaltgerätes (6.1) verbunden. Erst wenn alle Steckverbindungen miteinander verbunden sind und das UV-C-System im Wasser eingetaucht ist, darf der Transformator (6.6) mit der Spannungsquelle verbunden werden. Die Anschlüsse dürfen nicht vertauscht werden. Der Betrieb der Lampe wird durch die rote Diode (6.2) auf dem Vorschaltgerät (6.1) angezeigt.

Prüfung der UV-C-Lampe

Vorsicht! Setzen Sie eine Brille mit UV-Schutz auf. Um zu sehen, ob die UV-C-Lampe des **sera UV-C-System**s leuchtet, das UV-C-System einschalten. Bei brennender Lampe ist an der Auslauföffnung ein bläuliches Schimmern zu erkennen. Vermeiden Sie es, direkt in das UV-C-Licht zu schauen.

Reinigung

Das **sera UV-C-System** darf nicht geöffnet werden. Es darf auch nicht mit spitzen oder harten Gegenständen im Inneren des Gehäuses herumgestochert werden. Ist das Gerät verstopft und lässt sich nicht durch Ausspülen mit Wasser reinigen, sollte die Lampe mit Gehäuse ausgetauscht werden.

Wartung

Die UV-C-Lampe sollte nach etwa einem Jahr ausgetauscht werden. Zuerst alle stromführenden Teile von der Spannungsversorgung trennen. Das UV-C-System zusammen mit der Pumpe aus dem Aquarium (4.1) nehmen. Die Lampeneinheit vom Schlauch lösen. Schlauch ggf. austauschen. Neue UV-C-Lampe auf neuen Schlauch 12/16 mm aufsetzen und mit Kabelbinder befestigen. Pumpe in gleicher Weise befestigen. Lampe und Pumpe wieder in die Kammer des Innenfilters einbauen und den Auslauf der UV-C-Lampe wieder auf die Rückseite der Wasserauslauföffnung aufsetzen.

Technische Daten

sera UV-C-Lampe 220 – 240 V, 5 W
IPX8 (1 m)



Vorschaltgerät 12 V 6 W UVPL

Transformator IN 230 V AC 50 Hz
OUT 12 V AC 650 mA



sera Filter- und Förderpumpe FP 750

Die **sera Filter- und Förderpumpe FP 750** überzeugt durch ihre kompakte und robuste Bauweise sowie ihren geringen Energieverbrauch und Regelbarkeit. Die hohe Umwälzleistung sorgt für konstante Bedingungen im Aquarium und trägt so zur Stabilisierung des biologischen Systems bei.

Einzelteilliste

Motorblock mit Pumpenkammer
Halteplatte mit vier Saughaltern
Schlauchstutzen
Laufeinheit bestehend aus

- Gummilager
- Rotor mit Magnetläufer und Keramikachse

Dichtring
Pumpenkammerdeckel
Einlaufgitter
Drehregelkappe

Achtung! Beachten Sie unbedingt die Sicherheitshinweise!

Aufbauanleitung

Die **sera Filter- und Förderpumpe FP 750** ist durch einen Schlauch mit der Einlauföffnung des **sera UV-C-Systems 5 W** (4.1) verbunden und wird mit diesem in den mittleren Schacht des **sera bioactive IF 400 + UV Innenfilters** eingesetzt (4.2).

Inbetriebnahme

Bevor Sie die Pumpe einschalten, sorgen Sie dafür, dass kein direkter oder indirekter leitender Kontakt zu Personen besteht. Mit dem Einstecken des Steckers beginnt die Pumpe zu laufen. Drehen Sie die Kappe (6.8) in Richtung “–”, verringert sich der Durchsatz durch die Pumpe, drehen Sie in Richtung “+”, steigert sich der Durchsatz bis zur maximalen Förderleistung. Die Pumpe ist für einen Dauerbetrieb ausgelegt, darf jedoch nicht trocken laufen, da der Motorblock mit Wasser gekühlt und die Keramikachse mit Wasser geschmiert wird. Kommt nach wenigen Sekunden kein Wasser, Pumpe wieder abschalten und kontrollieren, ob nichts verstopft ist. Erst dann die Pumpe wieder einschalten.

Reinigung

Alle Teile können mit einer Bürste und einem Neutralreiniger gereinigt werden. Achten Sie darauf, dass kein Reinigungsmittel in das Aquarium gelangt. Spülen Sie alle gereinigten Teile sorgfältig mit sauberem Leitungswasser ab, bevor Sie die Pumpe wieder zusammensetzen und im Aquarium in Betrieb nehmen. Sollte die Pumpe stark verkalkt sein, können Sie die Laufeinheit und den Motorblock in Entkalkungslösung für Edelmetalle einlegen. Bitte beachten Sie die Gebrauchsinformation für den Entkalker.

Wartung

Der Motorblock ist zur elektrischen Isolierung in Kunststoff eingegossen und kann aus diesem Grund nicht repariert werden.

Wechsel der Laufeinheit:

Nehmen Sie das Einlaufgitter der Pumpe vom Motorblock ab. Drehen Sie den Pumpenkammerdeckel um ca. 90° nach links. Ziehen Sie den Pumpenkammerdeckel gerade aus dem Motorblock heraus, so dass die Achse nicht brechen kann. Bleibt die Achse im Motorblock stecken, diese erst herausziehen, bevor der Magnetläufer herausgezogen wird.

Der Zusammenbau erfolgt in umgekehrter Reihenfolge.

Technische Daten

sera FP 750

Netzspannung	220 – 240 V ~ 50 Hz
Leistungsaufnahme	12 W
Wassertemperatur	max. 35 °C (95 °F)
Kabellänge	1,8 m

Ersatzteile

Laufeinheit (Rotor mit Magnetläufer, Keramikachse, Gummilager)

Pumpenkammerdeckel mit Dichtring

Saughalter

Warnung

1. Kinder müssen beaufsichtigt werden, um sicherzustellen, dass sie nicht mit dem Gerät spielen.
2. Das Gerät ist nicht zur Verwendung durch Personen (inklusive Kindern) mit eingeschränkten körperlichen, Wahrnehmungs- oder geistigen Fähigkeiten, oder fehlender Erfahrung und Wissen vorgesehen, außer wenn sie durch eine für ihre Sicherheit verantwortliche Person beaufsichtigt oder bezüglich des Gebrauchs des Gerätes angeleitet werden.
3. Wenn das Netzkabel beschädigt ist, darf die Pumpe nicht länger benutzt, sondern muss entsorgt werden.

Entsorgung des Gerätes:

Altgeräte dürfen nicht in den Hausmüll!

Sollte das Gerät einmal nicht mehr benutzt werden können, so ist jeder Verbraucher **gesetzlich verpflichtet**, **Altgeräte getrennt vom Hausmüll** z. B. bei einer Sammelstelle seiner Gemeinde/seines Stadtteils abzugeben. Damit wird gewährleistet, dass die Altgeräte fachgerecht verwertet und negative Auswirkungen auf die Umwelt vermieden werden.

Deswegen sind Elektrogeräte

mit folgendem Symbol gekennzeichnet: 

Herstellergarantie:

Bei Beachtung der Gebrauchsinformation arbeitet der **sera bioactive IF 400 + UV Innenfilter** zuverlässig. Wir haften für die Fehlerfreiheit unserer Produkte für 2 Jahre ab dem Kaufdatum.

Wir haften für vollständige Mängelfreiheit bei Übergabe. Sollten durch bestimmungsgemäßen Gebrauch übliche Abnutzungs- oder Verbraucherscheinungen auftreten, stellt dies keinen Mangel dar. In diesem Fall sind auch die Gewährleistungsansprüche ausgeschlossen. Dies bezieht sich insbesondere auf die Laufeinheit (Rotor mit Achse). Durch diese Garantie werden selbstverständlich keinerlei gesetzliche Ansprüche beschränkt oder eingeschränkt.

Bitte beachten Sie die Zusatzinformationen zur Garantie (*).

Empfehlung:

Bitte wenden Sie sich für jeden Fall eines Mangels zunächst an den Fachhändler, bei dem Sie das Gerät erworben haben. Er kann beurteilen, ob tatsächlich ein Garantiefall vorliegt. Bei einer Zusendung an uns müssen wir Ihnen etwaige unnötigerweise anfallende Kosten belasten. Jegliche Haftung wegen Vertragsverletzung ist auf Vorsatz und grobe Fahrlässigkeit beschränkt. Nur für die Verletzung von Leben, Körper und Gesundheit, bei Verletzung wesentlicher Vertragspflichten und bei einer zwingenden Haftung nach dem Produkthaftungsgesetz haftet **sera** auch bei leichter Fahrlässigkeit. In diesem Fall ist die Haftung dem Umfang nach auf den Ersatz der vertragstypisch vorhersehbaren Schäden begrenzt.

Die Pumpen dürfen nur im Süß- und Meerwasser benutzt werden. Bei Betrieb in ätzenden Flüssigkeiten etc. erlischt die Garantie.

Zusatzinformationen zur Garantie (*):

- **Verschlossene, zerbrochene oder durch Kalk festgefressene Rotoren** sind direkte Folge von Wartungsmangel bzw. unsachgemäßer Behandlung. Diese und alle Folgeschäden sind nicht durch die Garantie abgedeckt. Oft sind solche Schäden nicht reparierbar.
- **Gebrochene Rotorflügel** sind auf angesaugte Steinen oder andere größere harte Partikel zurückzuführen. Diese Schäden werden nicht durch die Garantie abgedeckt.
- **Schäden am Zuleitungskabel** werden aus Sicherheitsgründen vom Hersteller nicht repariert (Begründung: Ins Kabel eingedrungene Feuchtigkeit führt häufig zu späterer Korrosion und Kurzschluss im Motorblock.). Ein Austausch des kompletten Kabels ist nicht möglich. Das Gerät ist stillzulegen.
- Schäden aller Art am Zuleitungskabel sind kein Garantiefall.
- Die UV-C-Lampe 5 W ist von der Garantie ausgeschlossen.

US Information for use sera bioactive IF 400 + UV internal filter

Please read these instructions carefully and keep for future use. When forwarding this unit to third parties, this information for use is also to be handed over.

SAFETY PRECAUTIONS Please read and observe by all means!



- **WARNING:**
Dangerous ultraviolet radiation!
- Never look directly into the UV-C lamp without protection when it is operating (eye damage!).
- The **sera UV-C** lamp may be operated only in completely assembled condition (please refer to directions for use for information about readiness to use). Every other use may lead to very severe skin and eye damage!
- The casing of the lamp must not be opened or damaged.
- Always keep UV units and UV-C lamps out of the reach of children!
- The unit must not be operated at temperatures above 35°C (95°F) or in case of frost.
- Never operate the UV-C system and the pump without water flow!
- Too frequent "ON/OFF" switching reduces the life expectancy of the UV-C lamp. The unit should be operated permanently for 24 h/d as to achieve best possible results.
- All electrical units located in the water must be disconnected from the mains/power supply before conducting work at the aquarium.
- Make sure that the voltage of the mains supply complies with the data on the type plate.
- Bend the mains cord into a drip loop as to prevent water running along the cable into the socket.
- Operate all units only with an inserted fault current protection switch (RCD or FI with a trip current of 30 mA).
- Ensure plug and outlet is accessible to reach at all times.
- The transformer and the ballast must be protected against water.
- The unit must not be operated in case the electrical cords are damaged.

The **sera bioactive IF 400 + UV internal filter** and its components may only be used for the described operational purpose.

Thank you for choosing the new **sera bioactive IF 400 + UV internal filter**.

This novel internal filter combines the advantages of a filter with large filter volume for the powerful bio filtration located inside the aquarium with a simultaneous UV-C treatment of the filtered aquarium water. UV-C is hard radiation that has a partially sterilizing effect on the aquarium water and reduces pathogenic pressure in the aquarium. Parasites and their larvae are also removed from the aquarium water entirely without using chemicals.

The **sera bioactive IF 400 + UV internal filter** has an internal modular design and includes 6 filter baskets (5.1) that can be equipped individually. Also, it can be individually adjusted to the desired function (fast flow filter, special filter, ... – 5.3, 5.4) with a few turns. The performance of the included **sera filter and feed pump FP 750** can be adjusted to maximum 750 l/h (198 US gph). The **sera UV-C System 5 W**, which does not require another pump, is connected to it. The **sera bioactive IF 400 + UV internal filter** is energy saving and quiet. The filtered water leaves the filter through a flexible current distributor. The currents in the aquarium benefit of this feature. The filter is both suitable for freshwater as well as marine aquariums.

Kit includes (1)

- 1.1 Filter casing with slot shaped intake openings
- 1.2 Cover
- 1.3 Holder rail
- 1.4 Filter media basket with lateral lid (1.5) for filling
- 1.6 Central holder plates
- 1.7 **sera filter and feed pump FP 750**
- 1.8 Connection hose
- 1.9 **sera UV-C System 5 W** (consisting of transformer, ballast and UV-C lamp 5 W)
- 1.10 Connection piece (outlet)
- 1.11 **sera** current distributor with two movable current nozzles

sera siporax mini Professional filter medium

Assembly and operation

The filter is attached to the aquarium glass with a holder rail (see fig. 1.3) glued on with common aquarium silicone. Due to this kind of attaching, it will cling to the aquarium glass not only permanently, but also so close to the aquarium glass that no fish can swim between the filter and the aquarium glass.

Installation with new setups

1. Put the filter into the empty, dry aquarium and place the hood on the tank. Check how high the **sera bioactive IF 400 + UV internal filter** including lid can be installed without touching the hood. The upper edge of the filter should be approximately 1 – 2 cm (0.4 – 0.8 in.) below the upper edge of the tank (2.1). Mark the installation area of the holder rail on the outside of the aquarium with an overhead marker or a grease pencil.
2. Place the aquarium vertically on the side pane on which the filter is to be attached. Make sure the underground is even, smooth and clean – possibly place a blanket or a Styrofoam slab underneath.

3. Clean the area onto which the holder rail is to be glued generously with rubbing alcohol, or alcohol. The glass area must be clean, dry and fat free.
4. Also clean the side of the holder rail to be glued with rubbing alcohol, or alcohol (not with acetone!).
5. Evenly distribute aquarium silicone to the assigned zones of the holder rail (2.2).
6. Carefully glue the holder rail to the cleaned glass zone (according to your mark), and press it on firmly. Make sure the angle is directed upwards (2.3). A possibly occurring glue bulge must be removed immediately.
7. Leave the aquarium in its tilted position while the aquarium silicone dries (24 hours).
8. Bring the aquarium in its final position after 24 hours and clean the glass areas carefully with plenty of water, but without any detergents.
9. Now you can fit the body of the internal filter with its desired filter material equipped as desired (2.3) and then put the lid (4.3) on.

Installation when refitting

1. Carefully measure the **sera bioactive IF 400 + UV internal filter** and the aquarium pane intended for installation, as to avoid fitting problems. Check how high the **sera bioactive IF 400 + UV internal filter** including lid can be installed without touching the hood. The upper edge of the filter should be approximately 1 – 2 cm (0.4 – 0.8 in.) below the upper edge of the tank (2.1).
2. Now hold the **sera bioactive IF 400 + UV internal filter** to the aquarium glass from the outside and locate the gluing area for the holder rail. Mark the installation area on the outside of the aquarium with an overhead marker or a grease pencil.
3. Lower the water level in the aquarium so far that the marked area is completely dry. Allow an additional reserve of 5 cm (2 in.). Pull the mains plug of the heater before lowering the water level.
4. Now remove the lime deposits on the area where the holder rail is to be glued on using **sera pH/KH-minus**, and clean it carefully with pure alcohol (not with acetone!). Use kitchen roll paper or the like for both cleaning steps. Make sure that as little **sera pH/KH-minus** and alcohol as possible runs into the aquarium. The glass surface must be clean, dry and fat free afterwards.
5. Also clean the side of the holder rail to be glued with rubbing alcohol, or alcohol (not with acetone!).
6. Evenly distribute aquarium silicone to the assigned zones of the holder rail.
7. Carefully glue the holder rail to the cleaned glass zone (according to your mark), and press it on firmly. Make sure the angle is directed upwards (2.3) and no excess glue drips into the aquarium. Fixate the holder rail with plastic coated clamps and additionally support it with bars as to prevent it sliding down. A possibly occurring glue bulge must be removed immediately.
8. Let the glue dry for 24 hours and then remove the clamps or bars. Remove the hood while doing so. Then carefully clean the glass surfaces with plenty of water, but without any detergents.

Operation

Equipping the filter baskets (3):

Equip the filter with mechanical, chemically-physically absorbing or biological filter media. The kit includes **sera siporax mini Professional**, which allows space for a particularly high density of filter bacteria due to its functional and ideal properties. **sera filter biostart** serves for activating **sera siporax mini Professional**. The filter baskets can be filled with filter media via the lateral cover. Depending on the size of the filter medium used it may be advisable to place the filter medium in a filter media bag and then in a filter basket. Hold the filter basket tilted to the side for filling, and remove the cover (3.3). Fill in the filter material and push the cover back on. Do not overfill the baskets, as closing and opening the cover might become difficult otherwise (3.4). Click the baskets one above the other (3.2) into the holder rail, which allows you to simply push the baskets into the casing of the **sera bioactive IF 400 + UV internal filter** and pull them out again (3.1).

General advice for filtration through filter media:

For achieving filtration as efficiently as possible as well as operating time as long as possible, it is advisable to place mechanical filter media in the upper baskets and the biologically effective ones underneath. The filter media that clog first can then be removed very quickly and easily.

Optional use as a fast flow filter

There are aquarium applications concerning the elimination of large amounts of floating matter. The **sera bioactive IF 400 + UV internal filter** may in this case be operated without filter baskets, and you can operate it with, for instance, filter wool instead of equipped filter baskets. If this is the case, the water will preferably enter the filter chambers through the entire side of the filter and can be taken up by the mechanical filter medium there (5.3). Make sure to equip the filter symmetrically (5.2). In case you use less than 6 baskets, it should be 2 or 4 of them placed facing each other in the filter ducts. The entire water agitation within the **sera bioactive IF 400 + UV internal filter** is achieved by the **sera filter and feed pump FP 750**.

Installing the sera UV-C System 5 W

For details, please refer to the separate information for use.

Located on the pump, there is a hose (1.8) pushed on that connects the **sera UV-C System 5 W** to the pump underneath. Now push the UV-C lamp on and connect the outlet to the **sera** current distributor with two movable current nozzles (1.11) via the outlet adapter (1.10). The current nozzles can be directed by bending (4.4) according to the situation concerning the decoration inside the aquarium. In case of overstretching, the current distributor segments will separate from each other, but can be pushed back together again easily (4.5). In the same way, segments of the Y shaped current distributor can also be removed from one side and inserted to the opposite side as required (4.6).

Maintenance and cleaning

The filter baskets are equipped in a way that allows water flowing by in case of clogging. When filter media are used up or clogged, and need to be replaced, you must first switch off the feed pump. After removing the lid (1.2) you can pull the baskets out along the holder rail (3.1) so you can remove them separately and as required.

sera UV-C System 5 W

Application and application range

sera UV-C Systems reliably remove all kinds of floating algae (cloudy, green water) and reduce the multiplication of thread and other algae without using chemicals. Pathogens and cloudy water caused by bacteria are also removed. Especially in marine water, where using chemicals is very critical, the **sera UV-C System** allows effective prevention of pathogen multiplication. The effect of the UV-C lamp is strictly physical and restricted to the water flowing through, so inhabitants of the aquarium and the filter organisms are not harmed.

The unit must only be operated in firm connection with a feed pump (4.1). The UV-C System does not have an own circulation system.

Parts list

1. **sera UV-C lamp 5 W** (6.5)
2. Electronic ballast, 12 V 6 W (6.1)
3. Transformer, 230 V AC 12 V AC 650 mA (6.6)

Attention! Please observe the safety advice by all means.

Assembly instruction

The **sera UV-C System** is directly connected to the feed pump (6.8) and the outlet of the internal filter (1.10), and is the last step of the internal filter. The purified water flows back via the outlet opening of the internal filter.

Operation

Make sure that water circulates around the lamp and the lamp is fully immersed before switching on the UV-C lamp. The lamp must not be operated dry, as to prevent overheating. The UV-C lamp (6.5) must only be operated with the included transformer (6.6) and the ballast (6.1). The black plug of the transformer (6.6) is connected to the black connector (6.4) of the ballast (6.1). The UV-C lamp (6.5) is connected to the blue connector (6.3) of the ballast (6.1) via the blue plug. The transformer (6.6) may be connected to the power source only after all connections are made and the UV-C system is immersed in water. The connectors must not be interchanged. Lamp operation is indicated by the red diode (6.2) on the ballast (6.1).

Cleaning the intake slots can take place from the outside during operation. We recommend replacing the UV-C lamp after 9 – 12 months of operation, as this lamp then has become less effective and should be replaced on a routine basis.

Testing the UV-C lamp

Attention! Be sure to wear UV-C protection glasses!

Switch on the UV-C system for checking whether the UV-C lamp of the **sera UV-C System** is working. A dim bluish light can be seen at the outlet opening when the lamp is on. Avoid looking into the UV-C light directly.

Cleaning

The **sera UV-C System** must not be opened. You must also not poke inside the casing with pointed or hard items. In case the unit is clogged and cannot be cleaned by rinsing with water, you should replace the lamp with the casing.

Maintenance

The UV-C lamp should be replaced after approximately one year. Disconnect all electrical parts and units from the mains supply first. Take the UV-C system out of the aquarium (4.1) together with the pump. Disconnect the lamp unit from the hose. Replace hose if required. Push the new UV-C lamp onto a new 12/16 mm hose and secure with cable strap. Connect the pump in the same way. Reinstall lamp and pump into the chamber of the internal filter and connect the outlet of the UV-C lamp to the back side of the water outlet opening again.

Technical Data

sera UV-C lamp 220 – 240 V, 5 W
IPX8 (1 m / 3.3 ft.)



Ballast 12 V 6 W UVPL

Transformer IN 230 V AC 50 Hz
OUT 12 V AC 650 mA

IPX8  1 m (3.3 ft.)



sera filter and feed pump FP 750

The **sera filter and feed pump FP 750** convinces with its compact and robust construction as well as low energy consumption and its adjustability. The high water agitation performance ensures constant conditions in an aquarium and thus contributes to the stabilization of the biological system.

Parts list

Motor block with pump chamber
Holder plate with four suction cups
Hose connector
Running unit consisting of

- Rubber bearing
- Rotor with magnetic impeller and ceramic shaft

Seal ring
Pump chamber cover
Intake grid
Rotary adjusting cap

Attention! Please observe the safety advice by all means.

Assembly instruction

The **sera filter and feed pump FP 750** is connected to the intake opening of the **sera UV-C System 5 W** (4.1) by a hose, and is inserted with it into the central duct of the **sera bioactive IF 400 + UV internal filter** (4.2).

Operation

Make sure there is no direct or indirect conducting contact to persons before switching on the pump. The pump begins to run upon plugging in the plug. The water flow through the pump will be reduced when turning the cap (6.8) in “-” direction. The water flow will rise up to the maximum feed performance when turning the cap in “+” direction. The pump is designed for permanent operation but must not run dry, as the motor block is cooled by water and the ceramic shaft is lubricated by water. Turn the pump off again and check whether nothing is clogged if no water is delivered after a few seconds. Switch the pump back on only afterwards.

Warning

1. Children should be supervised to ensure that they do not play with the appliance.
2. This appliance is not intended for use by persons (including children) with reduced physical, sensory or mental capacities, or lack of experience and knowledge, unless they have been given supervision or instruction concerning use of the appliance by a person responsible for their safety.
3. If the supply cord is damaged, the pump is not longer allowed to be used and should be discarded.

Cleaning

All parts can be cleaned with a brush and a neutral detergent. Make sure no detergent gets into the aquarium. Carefully rinse all cleaned parts with clean tap water before reassembling the pump and putting it back in operation in the aquarium. You can immerse the running unit and the motor block in a descaler solution for stainless steel parts if the pump is severely lime encrusted. Please adhere to the information for use of the descaler solution.

Maintenance

The motor block is embedded in plastic material for electric isolation and therefore cannot be repaired.

Replacing the running unit:

Take the pump intake grid off the motor block. Turn the pump chamber cover to the left by approximately 90°. Pull the pump chamber cover straightly out of the motor block, making sure the shaft cannot break. In case the shaft remains stuck in the motor block, pull it out first before pulling out the magnetic impeller. Reassembly takes place in reverse order.

Technical Data

sera FP 750	
Voltage	220 – 240 V ~ 50 Hz
Power uptake	12 W
Water temperature	up to 35°C (95°F)
Cable length	1.8 m (6 ft.)

Spare parts

Running unit (rotor with magnetic impeller, ceramic shaft, rubber bearings)
Pump chamber cover with seal ring
Suction holder

Disposal of the unit:

Waste electrical and electronic equipment (WEEE) must not get into domestic waste!

If ever the unit cannot be used anymore, the consumer is **legally obliged to hand in waste electrical and electronic equipment (WEEE) separately from domestic waste**, e.g. at a collection point of his community/his district. This ensures that waste electrical and electronic equipment (WEEE) is expertly processed and that negative effects to the environment are avoided.

Therefore electrical and electronic equipment bears the following symbol:



Manufacturer warranty:

When following the directions for use, the **sera bioactive IF 400 + UV internal filter** will perform reliably. We are liable for the freedom from faults of our products for 2 years beginning with the purchase date.

We are liable for complete flawlessness at delivery. Should usual wear and tear occur by use as intended by us, this is not considered a defect. Warranty claims are also excluded in this case. This particularly refers to the running unit (rotor with shaft). Legal claims are of course not reduced or limited by this warranty.

Please note the additional warranty information (*).

Recommendation:

In every case of a defect, please first consult the specialized retailer where you purchased the unit. He will be able to judge whether it is actually a warranty case. In case of sending the unit to us we will unnecessarily have to charge you for occurring costs.

Any liability because of contract breach is limited to intent or gross negligence. **sera** will be liable in case of slight negligence only in case of injuries to life, body and health, in case of essential contractual obligations and with binding liability according to the product liability code. In that case, the extent of liability is limited to the replacement of contractually typically foreseeable damages.

The pumps may only be used in fresh and marine water. Warranty will be void in case of operation in corrosive liquids etc.

Important warranty addendum (*):

- **Impeller units that are worn, broken or stuck due to lime deposits** are a direct consequence of insufficient maintenance or improper treatment. These and all subsequent damages are not covered by the warranty. Often, these damages cannot be repaired.
- **Broken rotor wings** are caused by gravel or other larger, hard particles that have been sucked into the unit. These damages are not covered by warranty.
- **Damage to the power/mains cord**, will not be repaired by the manufacturer due to safety reasons. (Reason: Moisture that has gotten into the cable often leads to corrosion and short-circuits in the motor later on.) Replacing the complete cable is not possible. The pump must be discarded.
- Any damages of the cable are excluded from warranty.
- The UV-C lamp 5 W is excluded from warranty.

F Information mode d'emploi sera bioactive IF 400 + filtre intérieur UV

A lire attentivement. A conserver, en cas de besoin ultérieur. En cas de transfert de cet appareil à des tiers, joindre le présent mode d'emploi.

Consignes de sécurité A lire et respecter impérativement !



- **Attention :**
rayonnement ultraviolet dangereux !
- Ne jamais regarder directement, sans protection, dans la lampe UV-C spéciale allumée (lésions oculaires !)
- Faire fonctionner la lampe UV-C **sera** uniquement lorsqu'elle a été entièrement assemblée conformément aux instructions. Toute autre utilisation peut provoquer de graves lésions cutanées et oculaires !
- Ne pas ouvrir ni endommager le boîtier de la lampe.
- Toujours tenir les appareils UV et les lampes UV-C hors de portée des enfants !
- Ne pas faire fonctionner le système UV-C à des températures supérieures à 35°C (95°F) et en cas de gel.
- Ne pas faire fonctionner le système UV-C ni la pompe sans circulation d'eau !
- Des MISES EN MARCHÉ/ARRÊTS répétés réduisent la durée de vie de la lampe UV-C. L'unité devrait fonctionner en continu 24 h/24 h pour garantir les meilleurs résultats.
- Avant tout travail dans l'aquarium, débranchez tous les appareils électriques se trouvant dans l'eau !
- Assurez-vous que la tension du réseau correspond aux indications figurant sur la plaque signalétique.
- Formez une boucle d'égouttement avec le câble réseau pour éviter que de l'eau ne pénètre dans la prise de courant en coulant le long du câble.
- Ne faire fonctionner l'ensemble des appareils qu'avec un disjoncteur RCD ou FI avec un courant de déclenchement de max. 30 mA.
- Veillez à ce que le connecteur des appareils branchés soit toujours librement accessible.
- Protéger le transformateur et le ballast électronique de l'eau.
- Ne plus utiliser les appareils si le câble réseau est endommagé.

Le **sera bioactive IF 400 + filtre intérieur UV** et ses composantes doivent uniquement être utilisés pour l'utilisation décrite.

Vous venez d'acquérir le nouveau **sera bioactive IF 400 + filtre intérieur UV** et nous vous en félicitons.

Ce filtre intérieur d'un nouveau genre allie les avantages d'un filtre logé dans l'aquarium, avec un important volume de médias filtrants possible pour une bio-filtration performante, à un traitement simultané aux UV-C de l'eau d'aquarium filtrée. Les UV-C, au rayonnement puissant ont une action partiellement stérilisante sur l'eau d'aquarium et réduisent les germes dans l'aquarium. L'eau d'aquarium est également débarrassée des parasites et de leurs larves sans aucun produit chimique.

Le **sera bioactive IF 400 + filtre intérieur UV** est modulable à l'intérieur et possède 6 paniers de filtration (5.1) qui peuvent être remplis individuellement. Par ailleurs, il s'adapte très facilement et individuellement à la fonction désirée (filtre rapide, filtre spécial, ... - 5.3, 5.4). La puissance de la **pompe pour filtration et circulation d'eau sera FP 750** fournie est réglable et elle pompe au maximum 750 l/h. Le **système sera UV-C 5 W** est relié à cette pompe et ne nécessite pas d'autre pompe. Le **sera bioactive IF 400 + filtre intérieur UV** est économique en énergie et silencieux. L'eau filtrée quitte le filtre à travers un répartiteur flexible, ce qui améliore également les conditions de circulation d'eau dans l'aquarium. Le filtre est approprié à la fois pour les aquariums d'eau douce et les aquariums d'eau de mer.

Etendue de la fourniture (1)

- 1.1 Boîtier de la pompe avec fentes pour aspiration de l'eau
- 1.2 Couvercle
- 1.3 Rail de montage
- 1.4 Paniers pour médias de filtration avec couvercle de fermeture latéral (1.5) pour remplissage
- 1.6 Plaques de maintien centrales
- 1.7 **Pompe pour filtration et circulation d'eau sera FP 750**
- 1.8 Tuyau de raccordement
- 1.9 **Système sera UV-C 5 W** (constitué d'un transformateur, d'un ballast électronique et de la lampe UV-C 5 W)
- 1.10 Raccord (sortie)
- 1.11 Répartiteur **sera** avec deux buses mobiles

Média de filtration **sera siporax mini Professional**

Mise en service et montage

Le filtre est fixé sur la vitre de l'aquarium à l'aide d'un rail de montage fixé avec du silicone pour aquarium normal (voir fig. 1.3). Ceci permet de le fixer durablement, mais également de manière étanche à la vitre de l'aquarium, empêchant ainsi les poissons de nager entre le filtre et la vitre de l'aquarium.

Montage en cas de nouvelle installation

1. Mettez le filtre dans l'aquarium vide, sec et posez le couvercle sur le bac. Vérifiez à quelle hauteur le **sera bioactive IF 400 + filtre intérieur UV**, couvercle compris, peut être monté sans cogner contre le couvercle. Le bord supérieur du filtre devrait se trouver, si possible, environ 1 à 2 cm en dessous du bord supérieur du bac (2.1). Marquez la surface de montage du rail de montage à l'extérieur de l'aquarium à l'aide d'un feutre ou d'un crayon gras.

2. Posez l'aquarium à la verticale sur la vitre latérale sur laquelle le filtre sera installé. Veillez à ce que le support soit plat, lisse et propre – utilisez, le cas échéant, une couverture ou une plaque de polystyrène.
3. Nettoyez généreusement la surface sur laquelle le rail de montage sera collé avec de l'alcool à brûler ou un autre alcool. La surface vitrée doit être propre, sèche et non grasse.
4. Nettoyez également la face à coller du rail de montage avec de l'alcool à brûler ou un autre alcool (pas avec de l'acétone !).
5. Appliquez du silicone pour aquarium uniformément sur le rail de montage, aux endroits prévus à cet effet (2.2).
6. Collez avec précaution le rail de montage sur la surface vitrée nettoyée (suivant vos marquages) et appuyez fort. Veillez à ce que l'équerre soit tournée vers le haut (2.3). Enlevez immédiatement les éventuels excédents de colle.
7. Laissez le bac en verre en position basculée pendant le temps de séchage du silicone pour aquarium (24 heures).
8. Au bout de 24 heures, mettez l'aquarium dans sa position finale et nettoyez soigneusement les surfaces vitrées avec beaucoup d'eau, mais sans aucun produit de nettoyage.
9. Vous pouvez à présent accrocher le corps du filtre intérieur rempli avec les matériaux de filtration prévus (2.3) et poser le couvercle (4.3).

Montage en cas de transformation

1. Mesurez soigneusement le **sera bioactive IF 400 + filtre intérieur UV** et la vitre prévue pour le montage pour éviter tout problème d'adaptation. Vérifiez à quelle hauteur le **sera bioactive IF 400 + filtre intérieur UV**, couvercle compris, peut être monté sans cogner contre le couvercle. Le bord supérieur du filtre devrait se trouver, si possible, environ 1 à 2 cm en dessous du bord supérieur du bac (2.1).
2. Tenez à présent le **sera bioactive IF 400 + filtre intérieur UV** de l'extérieur contre la vitre de l'aquarium et déterminez la surface de collage du rail de montage. Marquez cette surface de l'extérieur à l'aide d'un feutre ou d'un crayon gras.
3. Abaissez le niveau d'eau dans l'aquarium jusqu'à ce que la surface marquée soit entièrement au sec. Ajoutez 5 cm de réserve. Débranchez le thermoplongeur avant d'abaisser le niveau d'eau.
4. Enlevez les dépôts de calcaire sur la surface sur laquelle le rail de montage sera collé avec **sera pH/KH-moins** et nettoyez-la soigneusement avec de l'alcool pur (pas avec de l'acétone !). Utilisez de l'essuie-tout pour les deux étapes de nettoyage. Veiller à ne pas faire couler trop de **sera pH/KH-moins** et d'alcool dans l'aquarium. La surface vitrée doit ensuite être propre, sèche et non grasse.
5. Nettoyez également la face à coller du rail de montage avec de l'alcool pur (pas avec de l'acétone !).
6. Appliquez la colle spéciale uniformément sur le rail de montage, aux endroits prévus à cet effet.

7. Collez à présent avec précaution le rail de montage sur la surface vitrée nettoyée (suivant vos marquages) et appuyez fort. Veillez à ce que l'équerre du rail soit tournée vers le haut (2.3) et à ce que la colle ne goutte pas dans l'aquarium. Maintenez le rail de montage avec des pinces revêtues de matière synthétique ou étayez-le avec des baguettes pour éviter qu'il ne glisse. Enlevez immédiatement les éventuels excédents de colle.
8. Laissez la colle sécher 24 heures, puis enlevez les pinces ou les baguettes. Enlever le couvercle pendant tout ce temps. Puis nettoyez soigneusement les surfaces vitrées avec beaucoup d'eau, mais sans aucun produit de nettoyage.

Mise en service

Remplissage des paniers (3) :

Garnissez le filtre de médias de filtration mécaniques, à absorption chimico-physique ou biologiques. La fourniture inclut **sera siporax mini Professional** qui, grâce à sa fonctionnalité et à ses caractéristiques idéales, offre de la place pour une très forte densité de bactéries de filtration. **sera filter biostart** sert à activer **sera siporax mini Professional**. Le remplissage des paniers s'effectue par le clapet latéral. En fonction de la taille du média de filtration utilisé, il peut être judicieux de mettre le média de filtration dans un sachet avant de l'insérer dans un panier. Pour le remplissage, tenez le panier en le penchant de côté et retirez le couvercle (3.3). Placez le matériau de filtration et remettez le couvercle. Ne remplissez pas trop les paniers, ceci pourrait rendre difficile l'ouverture et la fermeture du couvercle (3.4). Superposez les paniers et encliquetez-les dans le rail de maintien (3.2) grâce auquel les paniers peuvent être facilement glissés dans le boîtier du **sera bioactive IF 400 + filtre intérieur UV** et de nouveau retirés (3.1).

Information générale sur la filtration à travers des médias de filtration :

Pour garantir d'une part une filtration efficace et d'autre part une durée de vie élevée du filtre, il est recommandé de placer les médias de filtration mécaniques dans les paniers supérieurs et les biologiques en dessous. Les médias de filtration qui s'encrassent en premier peuvent ainsi être retirés plus rapidement et plus facilement.

Usage optionnel en tant que filtre rapide

En aquariophilie, certaines applications concernent l'élimination de grosses quantités de matières en suspension. Dans ce cas, le **sera bioactive IF 400 + filtre intérieur UV** peut être utilisé sans paniers de filtration et avec, par exemple, de la ouate de filtration à la place des paniers de filtration remplis. Si ceci est le cas, l'eau entre à travers toute la face du filtre dans les compartiments de filtration d'où elle peut être captée par le média de filtration mécanique (5.3).

Veiller à un remplissage symétrique du filtre (5.2). Si vous utilisez moins de 6 paniers, prenez-en 2 ou 4 placés les uns en face des autres dans les compartiments. La circulation de l'eau dans le **sera bioactive IF 400 + filtre intérieur UV** est entièrement assurée par la **pompe pour filtration et circulation d'eau sera FP 750**.

Montage du système sera UV-C 5 W

Pour les détails, se reporter au mode d'emploi séparé. Sur la pompe se trouve un tuyau (1.8) qui assure le raccordement du **système sera UV-C 5 W** avec la pompe se trouvant en dessous. Placez la lampe UV-C dessus et raccordez la sortie à l'aide de l'adaptateur pour l'écoulement (1.10) avec le répartiteur **sera** avec deux buses mobiles (1.11). Les buses peuvent être réglées en les pliant, en fonction de la situation (4.4). En cas de distension, les différents segments du répartiteur se séparent, mais peuvent être facilement réassemblés (4.5). De même, les segments du répartiteur en forme de Y peuvent être enlevés d'un côté et, si nécessaire, être montés de l'autre côté (4.6).

Système sera UV-C 5 W

Utilisation et domaine d'application

Les **systèmes UV-C sera** éliminent de manière fiable et sans l'intervention de produits chimiques toutes les espèces d'algues flottantes (eau verte, trouble) et réduisent la multiplication des algues filamenteuses et autres. Les agents pathogènes et turbidités de l'eau d'origine bactérienne sont également éliminés durablement. C'est en particulier dans l'eau de mer, où l'utilisation de produits chimiques est très risquée, que le **système UV-C sera** permet de prévenir efficacement l'invasion de l'eau de l'aquarium par des germes. L'action de la lampe UV-C est purement physique et se limite à l'eau qui passe devant, ce qui la rend totalement inoffensive pour les occupants et organismes de filtration.

L'appareil doit uniquement être utilisé en liaison avec une pompe de circulation (4.1). Le système UV-C ne possède pas de système de circulation propre.

Liste des pièces

1. **Lampe UV-C sera 5 W** (6.5)
2. Ballast électronique, 12 V 6 W (6.1)
3. Transformateur, 230 V AC 12 V AC 650 mA (6.6)

Attention ! Respectez impérativement les consignes de sécurité.

Instructions de montage

Le **système UV-C sera** est directement relié à la pompe de circulation (6.8) et à la sortie du filtre intérieur (1.10) et constitue la dernière étape du filtre intérieur. L'eau nettoyée reflue par l'ouverture d'écoulement du filtre intérieur.

Nettoyage et entretien

Les paniers de filtration sont conçus de telle sorte que l'eau coule à côté en cas de colmatage. Lorsque les médias de filtration sont usés ou encrassés et qu'ils doivent être remplacés, commencer par couper la pompe. Après avoir retiré le couvercle (1.2), tirer les paniers à l'aide du rail de maintien (3.1) et les sortir individuellement, suivant les besoins.

Les fentes peuvent être nettoyées de l'extérieur pendant le fonctionnement. Après 9 à 12 mois de fonctionnement, nous conseillons de remplacer la lampe UV-C étant donné qu'elle a perdu de son efficacité et qu'elle devrait être régulièrement remplacée.

Mise en service

Avant d'allumer la lampe UV-C, s'assurer qu'elle est entourée d'eau et/ou qu'elle est entièrement immergée. Ne pas faire fonctionner la lampe à sec pour éviter une surchauffe. Faire fonctionner la lampe UV-C (6.5) uniquement avec le transformateur fourni (6.6) et le ballast électronique (6.1). Raccorder la prise noire du transformateur (6.6) au connecteur noir (6.4) du ballast électronique (6.1). La lampe UV-C (6.5) est raccordée à la prise bleue (6.3) du ballast électronique (6.1) par le biais du connecteur bleu. Relier le transformateur (6.6) à la source de tension uniquement lorsque tous les raccordements sont effectués et que le système UV-C a été immergé dans l'eau. Ne pas inverser les raccordements. Le fonctionnement de la lampe est indiqué par la diode rouge (6.2) sur le ballast électronique (6.1).

Contrôle de la lampe UV-C

Attention ! Mettez des lunettes avec protection UV. Pour voir si la lampe UV-C du **système UV-C sera** fonctionne, mettre le système UV-C en marche. Si la lampe fonctionne, on aperçoit une lueur bleuâtre dans l'ouverture d'écoulement. Évitez de regarder directement dans la lumière UV-C.

Nettoyage

Ne pas ouvrir le **système UV-C sera**. Ne pas non plus intervenir avec des objets pointus ou durs à l'intérieur du boîtier. Si l'appareil est bouché et ne peut pas être nettoyé en le rinçant à l'eau, remplacer la lampe avec le boîtier.

Entretien

Remplacer la lampe UV-C au bout d'un an environ. Commencer par débrancher tous les éléments conducteurs de courant. Sortir le système UV-C avec la pompe de l'aquarium (4.1). Enlever la lampe du tuyau. Le cas échéant, remplacer le tuyau. Placer une nouvelle lampe UV-C sur le nouveau tuyau 12/16 mm et fixer avec une attache pour câble. Fixer la pompe de la même manière. Remonter la lampe et la pompe dans le compartiment du filtre intérieur et remettre l'écoulement de la lampe UV-C sur la face arrière de l'ouverture d'écoulement de l'eau.

Caractéristiques techniques

Lampe UV-C sera 220 – 240 V, 5 W
IPX8 (1 m)



Ballast électronique 12 V 6 W UVPL

Transformateur IN 230 V AC 50 Hz
OUT 12 V AC 650 mA



Pompe pour filtration et circulation d'eau sera FP 750

La pompe pour filtration et circulation d'eau sera FP 750 sait convaincre par sa construction compacte et robuste ainsi que par sa faible consommation d'énergie et sa capacité de réglage. La grande puissance de circulation garantit des conditions constantes dans l'aquarium et contribue ainsi à stabiliser le système biologique.

Liste des pièces

Bloc-moteur avec chambre de pompe
Plaque de support avec quatre ventouses
Raccord de tuyau
Unité d'entraînement, comprenant

- Palier caoutchouc
- Rotor avec induit magnétique et axe céramique

Joint d'étanchéité
Couvercle de chambre de pompe
Grille de trop-plein
Capuchon de réglage

Attention ! Respectez impérativement les consignes de sécurité !

Instructions de montage

La pompe pour filtration et circulation d'eau sera FP 750 est reliée par un tuyau à l'ouverture pour arrivée d'eau du système sera UV-C 5 W (4.1) et est installée avec celui-ci dans le compartiment du milieu du sera bioactive IF 400 + filtre intérieur UV (4.2).

Mise en service

Avant de mettre la pompe en marche, assurez-vous qu'aucune personne ne soit en contact direct ou indirect avec des éléments conducteurs. La pompe se met à fonctionner dès son branchement au secteur. Tournez le capuchon (6.8) vers « - » pour réduire le débit de la pompe, tournez vers « + » pour réguler le débit jusqu'au maximum. La pompe est conçue pour fonctionner en régime permanent, mais ne doit pas tourner à sec car le bloc-moteur est refroidi à l'eau, et l'axe céramique lubrifié à l'eau. En cas de coupure de l'eau durant quelques secondes, arrêtez la pompe et vérifiez que rien n'est bouché. Ce n'est qu'ensuite que vous pourrez remettre la pompe en marche.

Nettoyage

Toutes les pièces peuvent se nettoyer à la brosse et avec un produit de nettoyage neutre. Veillez à ce que le produit de nettoyage ne se mélange pas à l'eau de l'aquarium. Rincez soigneusement à l'eau claire du robinet toutes les pièces nettoyées avant de remonter la pompe et de la remettre en service dans l'aquarium. Si la pompe est fortement entartrée, vous pouvez plonger l'unité d'entraînement et le bloc-moteur dans une solution de détartrage pour pièces en inox. Veuillez respecter la notice d'utilisation du détartrant.

Entretien

Le bloc-moteur est surmoulé dans du plastique en vue de son isolation électrique et ne peut de ce fait être réparé.

Changement de l'unité d'entraînement :

Retirez du bloc-moteur la grille de trop-plein de la pompe. Tournez le couvercle de la chambre de pompe d'environ 90° vers la gauche. Retirez le couvercle de la chambre en l'extrayant du bloc-moteur sans dévier de manière à ne pas briser l'axe.

Si l'axe reste coincé dans le bloc-moteur, le retirer en premier avant d'extraire l'induit magnétique.

Pour l'assemblage, procéder dans l'ordre inverse.

Caractéristiques techniques

sera FP 750

Tension réseau	220 – 240 V ~ 50 Hz
Puissance absorbée	12 W
Température de l'eau	max. 35°C (95°F)
Longueur du câble	1,8 m

Pièces de rechange

Unité d'entraînement (rotor avec induit magnétique, axe céramique, palier caoutchouc)
Couvercle de chambre de pompe avec joint d'étanchéité
Ventouses

Attention

1. Il convient de surveiller les enfants pour s'assurer qu'ils ne jouent pas avec l'appareil.
2. Cet appareil n'est pas prévu pour être utilisé par des personnes (y compris des enfants) dont les capacités physiques, sensorielles ou mentales sont réduites, ou des personnes dénuées d'expérience ou de connaissance, sauf si elles ont pu bénéficier, par l'intermédiaire d'une personne responsable de leur sécurité, d'une surveillance ou d'instructions préalables concernant l'utilisation de l'appareil.
3. Si le câble d'alimentation est endommagé, la pompe ne doit plus être utilisée et doit être éliminée.

Élimination de l'appareil :

Ne pas éliminer les appareils usagés avec les ordures ménagères !

Si l'appareil est hors d'usage, son utilisateur est **tenu, de par la loi, de l'éliminer séparément des ordures ménagères** et de l'amener, p.ex., dans la déchetterie de sa commune/de son quartier. Ceci permet de recycler les appareils usagés de manière appropriée et d'éviter les incidences négatives sur l'environnement.

C'est pourquoi les appareils

électriques sont munis du sigle suivant :



Garantie du constructeur :

Lorsque le mode d'emploi est respecté, le **sera bioactive IF 400 + filtre intérieur UV** fonctionne de manière fiable. Nos produits sont garantis 2 ans à compter de la date d'achat contre tout vice de fabrication.

Nous garantissons l'absence totale de défauts au moment de la remise du produit. Les signes d'usure normaux apparaissant suite à une utilisation conforme ne constituent pas un défaut. Dans ce cas, tout droit à la garantie est également exclu. Ceci s'applique en particulier à l'unité d'entraînement (rotor avec axe). Cette garantie n'entraîne évidemment aucune limitation ni restriction des droits légaux.

Veuillez également lire les informations complémentaires (*) pour la garantie.

Recommandation :

En cas de défaut, adressez-vous toujours d'abord au revendeur chez qui vous avez acheté l'appareil. Il est en mesure de juger s'il s'agit effectivement d'un cas couvert par la garantie. Si l'appareil nous est retourné, nous serons dans l'obligation de vous facturer éventuellement des frais inutiles.

Une éventuelle responsabilité pour violation du contrat est limitée aux fautes intentionnelles et lourdes. **sera** n'est responsable pour faute légère qu'en cas de décès, de dommages corporels, de violation d'obligations contractuelles essentielles et en cas de responsabilité obligatoire en vertu de la loi sur la responsabilité du producteur pour vice de la marchandise. Dans ce cas, la responsabilité est limitée, en fonction de l'étendue, au dédommagement des dommages types prévus dans le contrat.

Ces pompes sont exclusivement réservées à une utilisation en eau douce et en eau de mer. Une exploitation dans des liquides corrosifs ou autres entraîne une annulation de la garantie.

Complément important pour la garantie (*) :

- **Des turbines rotors usées, cassées ou entartrées** sont la conséquence directe d'un manque d'entretien ou d'une mauvaise manipulation. Ces dommages et tous les dommages consécutifs ne sont pas couverts par la garantie. De tels dommages ne sont souvent pas réparables.
- **La rupture des ailettes de la turbine rotor** est due à une aspiration de petits cailloux ou d'autres grosses particules dures. Ces dommages ne sont pas couverts par la garantie.
- Pour une question de sécurité, **les dommages sur le câble d'alimentation** ne sont pas réparés par le fabricant. (Motif : l'humidité qui a pénétré dans le câble provoque souvent par la suite une corrosion et des courts-circuits dans le bloc moteur.) Un remplacement du câble complet est impossible. La pompe doit être mise hors service.
- Les dommages, de quelque type que ce soit, sur le câble d'alimentation ne sont pas couverts par la garantie.
- La lampe UV-C 5 W est exclue de la garantie.

**Distributeur : sera France SAS, 25A rue de Turckheim
68000 Colmar • Tél. +49 2452 9126-0**

Graag volledig en aandachtig doorlezen. Bewaar dit, zodat u het later gebruiken kunt. Wanneer dit apparaat aan derden doorgegeven wordt, moet deze gebruikersinformatie ook worden overhandigd.

Veiligheidsinstructies Absoluut lezen en in acht nemen!



- **Let op:**
Gevaarlijke ultraviolette straling!
- Nooit direct zonder bescherming in de ingeschakelde UV-C-spot (lamp) kijken. (Oogletsell!)
- De **sera UV-C-lamp** mag uitsluitend in reglementair en volledig gemonteerde toestand worden gebruikt. Elk ander gebruik kan tot zeer ernstige aandoeningen van de huid en van de ogen leiden!
- De behuizing van de lamp mag niet geopend of beschadigd worden.
- UV-apparaten en UV-C-lampen altijd buiten bereik van kinderen houden!
- Het UV-C-systeem mag niet bij temperaturen boven 35 °C (95 °F) of bij vorst worden gebruikt.
- Het UV-C-systeem en de pomp niet zonder waterdoorstroming gebruiken!
- Het vaak IN/UIT-schakelen reduceert de levensduur van de UV-C-lamp. De eenheid moet permanent (24 uur per dag) gebruikt worden, om de beste resultaten te bereiken.
- Trek voor alle werkzaamheden aan het aquarium van alle apparaten in het water de netstekker uit het stopcontact.
- Let erop dat de netspanning met de gegevens op het typeplaatje overeenkomt.
- Maak met de voedingskabel een druppellus om te voorkomen, dat er water langs de kabel in het stopcontact lopen kan.
- Alle apparaten alleen met een tussengeschakelde lekstroomschakelaar RCD resp. FI met een uitschakelstroom van max. 30 mA gebruiken.
- Let erop dat de stekker van de ingeschakelde apparaten te allen tijde vrij toegankelijk is.
- De transformator en het voorschakelapparaat moeten tegen water worden beschermd.
- Bij beschadiging van de voedingskabel mogen de apparaten niet meer worden gebruikt.

De **sera bioactive IF 400 + UV binnenfilter** en de componenten ervan mogen uitsluitend voor het beschreven gebruiksdoel worden gebruikt.

Het verheugt ons, dat u besloten heeft om de nieuwe **sera bioactive IF 400 + UV binnenfilter** aan te schaffen.

Dit nieuwe binnenfilter combineert de voordelen van een in het aquarium geplaatst filter met een groot filtervolume voor een krachtige biofiltering met een tegelijkertijdige UV-C-behandeling van het gefilterde aquariumwater. UV-C is een harde straling, die het aquariumwater deels steriliseert en de kiemdruk in het aquarium reduceert. Zonder enig gebruik van chemicaliën wordt het aquariumwater ook van parasieten en hun larven bevrijd.

De **sera bioactive IF 400 + UV binnenfilter** is binnenin modulair opgebouwd en heeft 6 filterhouders (5.1), die individueel uitgerust kunnen worden. Daarnaast kan het apparaat met enkele grepen geheel individueel aan de gewenste functie worden aangepast (snelfilter, speciaal filter, ... – 5.3, 5.4). Het vermogen van de meegeleverde **sera filter- en transportpomp FP 750** kan worden aangepast en het maximale pompvermogen bedraagt 750 l/h. Het **sera UV-C-systeem 5 W** is ermee verbonden en heeft geen andere pomp nodig. De **sera bioactive IF 400 + UV binnenfilter** is energiebesparend en geruisarm. Het gefilterde water verlaat het filter door een flexibele stromingsverdeler. Daar profiteren de stromingsomstandigheden in het aquarium van. Het filter is zowel voor zoet- als voor zeewateraquariums geschikt.

De levering omvat (1)

- 1.1 Filterhuis met spleetvormige inlaatopeningen
- 1.2 Afdekking
- 1.3 Montagelijst
- 1.4 Filtermediahouders met zijdelings sluitdeksel (1.5) om te vullen
- 1.6 Centrale bevestigingsplaten
- 1.7 **sera filter- en transportpomp FP 750**
- 1.8 Verbindings slang
- 1.9 **sera UV-C-systeem 5 W** (bestaande uit transformator, voorschakelapparaat en UV-C-lamp 5 W)
- 1.10 Aansluitstuk (uitloop)
- 1.11 **sera** stromingsverdeler met twee beweegbare stromingsmondstukken

sera siporax mini Professional filtermedium

Ingebruikstelling en montage

Het filter wordt met een met normale aquariumsilicone bevestigde montagelijst (zie afb. 1.3) op de glazen wand van het aquarium bevestigd. Door deze vorm van bevestiging hangt het filter daar niet alleen permanent, maar hangt het ook zo dicht op de aquariumruit, dat er geen vis tussen het filter en de aquariumruit zwemmen kan.

Montage bij een nieuw ingericht aquarium

1. Plaats het filter in het lege, droge aquarium en leg de afdekking op de bak. Controleer hoe hoog de **sera bioactive IF 400 + UV binnenfilter** inclusief deksel gemonteerd worden kan, zonder tegen de afdekking te stoten. De bovenste rand van het filter moet, indien mogelijk, ca. 1 – 2 cm onder de bovenkant van de bak liggen (2.1). Markeer het montageoppervlak van de montagelijst aan de buitenkant van het aquarium met een markeerpen of vetstift (glasplotlood).

2. Zet het aquarium loodrecht op de zijruit, waaraan het filter bevestigd moet worden. Let erop, dat de ondergrond egaal, glad en schoon is – leg er eventueel een deken of piepschuimplaat onder.
3. Reinig het vlak waarop de montagelijst geplakt moet worden royaal met spiritus resp. alcohol. Het glazen vlak moet schoon, droog en vetvrij zijn.
4. Reinig ook de te beplakken kant van de montagelijst met spiritus resp. alcohol (niet met aceton!).
5. Breng de aquariumsilicone gelijkmatig aan op de daartoe voorziene zones van de montagelijst (2.2).
6. Plak de montagelijst voorzichtig op het gereinigde glazen vlak (overeenkomstig de markering ervan) en druk de lijst vast. Let erop dat de hoek naar boven gericht is (2.3). Een eventueel teveel aan lijm moet direct worden verwijderd.
7. Tijdens de droogtijd van de aquariumsilicone (24 uur) laat u de glazen bak in zijn gekantelde positie staan.
8. Na 24 uur brengt u het aquarium in zijn definitieve positie en reinigt u de glazen vlakken zorgvuldig met veel water. Gebruik hierbij geen enkel reinigingsmiddel.
9. Nu kunt u de body van het binnenfilter met zijn geplande filtermateriaaluitrusting erin hangen (2.3) en het deksel (4.3) erop zetten.

Montage bij verandering

1. Meet de **sera bioactive IF 400 + UV binnenfilter** en de voor de montage voorziene aquariumruit zorgvuldig op, om aanpassingsproblemen te voorkomen. Controleer hoe hoog de **sera bioactive IF 400 + UV binnenfilter** inclusief deksel gemonteerd worden kan, zonder tegen de afdekking te stoten. De bovenste rand van het filter moet, indien mogelijk, ca. 1 – 2 cm onder de bovenkant van de bak liggen (2.1).
2. Houd nu de **sera bioactive IF 400 + UV binnenfilter** aan de buitenkant tegen de aquariumruit en bepaal het plakoppervlak voor de montagelijst. Markeer het plakoppervlak aan de buitenkant met een markeerpen of vetstift (glaspotlood).
3. Verlaag de waterstand in het aquarium, tot het gemarkeerde vlak volledig droog ligt. Calculeer 5 cm reserve in. Voor het verlagen van de waterstand moet de netstekker van de verwarming uit het stopcontact worden getrokken.
4. Verwijder nu met **sera pH/KH-minus** de kalkafzettingen op het vlak, waarop de montagelijst geplakt moet worden en reinig het zorgvuldig met pure alcohol (niet met aceton!). Gebruik voor beide reinigingsfasen papier van een keukenrol o.i.d. Er moet op worden gelet, dat er zo weinig mogelijk **sera pH/KH-minus** resp. alcohol in het aquarium loopt. Het glazen oppervlak moet daarna schoon, droog en vetvrij zijn.
5. Reinig ook de te beplakken kant van de montagelijst met pure alcohol (niet met aceton!).
6. Breng de speciale lijm gelijkmatig aan op de daartoe voorziene zones van de montagelijst.
7. De montagelijst wordt nu voorzichtig op het gereinigde glazen vlak (overeenkomstig uw markering) geplakt en aangedrukt. Let erop, dat de hoek van de lijst naar boven gericht is (2.3) en er geen overtollige lijm in het aquarium druppelt. Zet de montagelijst met van kunststof voorziene klemmen vast resp. ondersteun de lijst met stokken om wegglijden te voorkomen. Een eventueel teveel aan lijm moet direct worden verwijderd.

8. U laat de lijm 24 uur drogen en daarna verwijderd u de klemmen resp. de stokken. De afdekking moet gedurende die tijd worden verwijderd. Reinig de glazen vlakken dan zorgvuldig met veel water, maar gebruik hierbij geen enkel reinigingsmiddel.

Inbedrijfstelling

Vullen van de filterhouders (3):

Vul de filterhouders met mechanische, chemisch-fysisch absorberende of biologische filtermedia. Bij de levering ontvangt u ook **sera siporax mini Professional**, dat door zijn functionele en ideale hoedanigheid ruimte aan een grote dichtheid van filterbacteriën biedt. **sera filter biostart** dient voor het activeren van **sera siporax mini Professional**. De filterhouders kunnen via de zijdelingse klep met filtermedia worden gevuld. Afhankelijk van de grootte van het gebruikte filtermedium kan het zinvol zijn, het filtermedium eerst in een filterzakje en dan in een filterhouder te plaatsen. Om de houder te vullen houdt u die zijwaarts gekanteld vast en haalt u het deksel (3.3) eraf. Doe het filtermateriaal erin en druk het deksel weer vast. Doe de houder niet overvol, omdat anders het sluiten en openen van het deksel misschien moeilijk is (3.4).

Klik de houders bovenop elkaar in de borgrail (3.2) vast, waarmee u de houders gemakkelijk in de behuizing van de **sera bioactive IF 400 + UV binnenfilter** schuift en er weer uittrekken kunt (3.1).

Algemene aanwijzing voor het filteren over filtermedia:

Om enerzijds zo efficiënt mogelijk te filteren en anderzijds zo lang mogelijke standtijden van de filters te bereiken, ligt het voor de hand om mechanische filtermedia in de bovenste houders onder te brengen en de biologisch werkzame daaronder. De filtermedia die het eerst dicht gaan zitten, kunnen zo het snelst en eenvoudigst weggenomen worden.

Optioneel gebruik als snelfilter

Er zijn toepassingen in de aquaristiek, waarbij het om het elimineren van grote hoeveelheden zwevende stoffen gaat. De **sera bioactive IF 400 + UV binnenfilter** kan in dat geval zonder filterhouders gebruikt worden en in plaats van met de houders bijvoorbeeld met filterwatten uitgerust worden. Is dat het geval, dan loopt het water bij voorkeur door de hele zijkant van het filter de filterkamers in en kan daar door het mechanische filtermedium worden opgevangen (5.3).

Er moet op gelet worden dat het filter symmetrisch gevuld wordt (5.2). Worden er minder dan 6 houders gebruikt dan moeten het er 2 of 4 zijn, die tegenover elkaar in de filterschachten geplaatst worden. De complete waterbeweging in de **sera bioactive IF 400 + UV binnenfilter** wordt via de **sera filter- en transportpomp FP 750** veroorzaakt.

Montage van het sera UV-C-systeem 5 W

Voor details verwijzen wij naar de aparte gebruiksaanwijzing.

Op de pomp bevindt zich een aangebrachte slang (1.8), die de verbinding met het **sera UV-C-systeem 5 W** met de eronder aanwezige pomp tot stand brengt. Steek nu de UV-C-lamp daarop en verbind de uitlaat via de adapter voor de afvoer (1.10) met de **sera** stromingsverdeler met twee beweegbare stromingsmondstukken (1.11). De stromingsmondstukken kunnen passend bij de situatie met de opgebouwde delen in het aquarium door buigen (4.4) worden uitgelijnd. Bij teveel trekken gaan de segmenten van de stromingsverdeler uit elkaar, maar ze kunnen eenvoudig weer tegen elkaar gedrukt worden (4.5). Op precies dezelfde manier kunnen segmenten van de Y-vormige stromingsverdeler aan één kant weggenomen worden en indien nodig aan de tegenoverliggende kant weer worden toegevoegd (4.6).

sera UV-C-systeem 5 W

Gebruik en toepassingen

sera UV-C-systemen ruimen zonder gebruik van chemicaliën op betrouwbare wijze alle soorten zweefalgen op (troebel, groen water) en reduceren de vermeerdering van draad- en andere algen. Ook ziektekiemen en bacteriële vertroebelingen van het water worden langdurig opgeruimd. Juist in zeewater, waar het gebruik van chemicaliën zeer bedenkelijk is, kan met het **sera UV-C-systeem** verkieming van het aquariumwater effectief worden voorkomen. De werking van de UV-C-lamp is puur fysisch en beperkt zich tot het doorstromende water, zodat de bewoners en de filterorganismen geen schade ondervinden.

Het apparaat mag uitsluitend in vaste combinatie met een stromingspomp worden gebruikt (4.1). Het UV-C-systeem heeft geen eigen circulatiesysteem.

Onderdelenlijst

1. **sera UV-C-lamp 5 W** (6.5)
2. Elektronisch voorschakelapparaat 12 V 6 W (6.1)
3. Transformator, 230 V AC 12 V AC 650 mA (6.6)

Let op! De veiligheidsvoorschriften absoluut in acht nemen.

Opbouwhandleiding

Het **sera UV-C-systeem** is direct met de stromingspomp (6.8) en de uitloop van het binnenfilter (1.10) verbonden en vormt de laatste trap van het binnenfilter. Via de uitlaatopening van het binnenfilter stroomt het gereinigde water terug.

Reiniging en onderhoud

De filterhouders zijn zo uitgerust, dat het water er in geval van verstopping langsstromen kan. Wanneer de filtermedia verbruikt resp. dichtgeslibd zijn en vervangen moeten worden, moet eerst de aandrijfpomp worden uitgeschakeld. Na het wegnemen van de afdekking (1.2) trek je de houders er met de borgrail (3.1) uit en kunnen ze er afzonderlijk naar behoefte uitgenomen worden. Het schoonmaken van de inlaatsleuf kan tijdens bedrijf aan de buitenkant plaatsvinden. Na een werking van 9 – 12 maanden raden wij aan de UV-C-lamp te vervangen, omdat deze als verlichting z'n effectiviteit verloren heeft en uit routine moet worden vervangen.

Inbedrijfstelling

Voordat de UV-C-lamp ingeschakeld wordt, moet zijn gewaarborgd, dat de lamp met water omstroomt wordt, resp. volledig ondergedompeld is. Om oververhitting te voorkomen, mag de lamp niet droog worden gebruikt. De UV-C-lamp (6.5) mag uitsluitend met de meegeleverde transformator (6.6) en het voorschakelapparaat (6.1) worden gebruikt. De zwarte stekker van de transformator (6.6) wordt op de zwarte bus (6.4) van het voorschakelapparaat (6.1) aangesloten. De UV-C-lamp (6.5) wordt door middel van de blauwe stekker met de blauwe bus (6.3) van het voorschakelapparaat (6.1) verbonden. Pas wanneer alle steekverbindingen met elkaar zijn verbonden en het UV-C-systeem in het water ondergedompeld is, mag de transformator (6.6) met de spanningsbron worden verbonden. De aansluitingen mogen niet worden verwisseld. De werking van de lamp wordt door de rode diode (6.2) op het voorschakelapparaat (6.1) aangegeven.

Controle van de UV-C-lamp

Pas op! Zet een bril met UV-bescherming op.

Om te zien of de UV-C-lamp van het **sera UV-C-systeem** brandt, het UV-C-systeem inschakelen. Bij een brandende lamp is op de uitstroomopening een blauw schijnsel zichtbaar. Kijk niet direct in het UV-C-licht.

Reiniging

Het **sera UV-C-systeem** mag niet worden geopend. Er mag ook niet met een scherp of hard voorwerp in de behuizing worden gepeuterd. Indien het apparaat verstopt is en het niet door uitspoelen met water kan worden gereinigd, moet de lamp met behuizing worden vervangen.

Onderhoud

De UV-C-lamp moet na ongeveer een jaar worden vervangen. Eerst alle stroomvoerende delen van het stroomnet halen. Het UV-C-systeem samen met de pomp uit het aquarium (4.1) halen. De lampunit losmaken van de slang. De slang evt. vervangen. De nieuwe UV-C-lamp op een nieuwe slang van 12/16 mm plaatsen en met trekstrips bevestigen. De pomp op dezelfde manier bevestigen. De lamp en de pomp weer in de kamer van het binnenfilter plaatsen en de uitloop van de UV-C-lamp weer op de achterkant van de wateruitloopopening plaatsen.

Technische gegevens

sera UV-C-lamp

220 – 240 V, 5 W
IPX8 (1 m)



Voorschakelapparaat

12 V 6 W UVPL

Transformator

IN 230 V AC 50 Hz
OUT 12 V AC 650 mA



sera filter- en transportpomp FP 750

De **sera filter- en transportpomp FP 750** overtuigt door hun compacte en robuuste bouwwijze evenals het geringe energieverbruik en de regelbaarheid. Het hoge circulatievermogen zorgt voor constante omstandigheden in het aquarium en draagt zo bij aan de stabilisering van het biologische systeem.

Onderdelenlijst

Motorblok met pompkamer
Bevestigingsplaat met vier zuighouders
Slangaansluitstuk
Loopenheid bestaande uit:

- Rubberlager
- Rotor met magneetrotor en keramische as

Afdichtingsring
Pompkamerdeksel
Inlaatrooster
Draairegelkap

Let op! De veiligheidsvoorschriften absoluut in acht nemen!

Opbouwhandleiding

De **sera filter- en transportpomp FP 750** is door een slang met de inlaatopening van het **sera UV-C-systeem 5 W** (4.1) verbonden en wordt hiermee in de middelste schacht van de **sera bioactive IF 400 + UV binnenfilter** geplaatst (4.2).

Inbedrijfstelling

Voordat u de pomp inschakelt, moet u ervoor zorgen, dat er geen direct of indirect geleidend contact met personen bestaat. Zodra de stekker erin gestoken wordt, begint de pomp te lopen. Draait u de kap (6.8) in de richting “-”, dan wordt de doorstroming door de pomp verlaagd, draait u in richting “+”, dan neemt de doorstroming toe tot het maximale pompvermogen. De pomp is voor continubedrijf bestemd, maar mag niet drooglopen, omdat het motorblok met water gekoeld wordt en de keramische as met water gesmeerd wordt. Komt er na enkele seconden geen water, de pomp weer uitschakelen en controleren of er niets verstopt zit. Pas daarna de pomp weer inschakelen.

Reiniging

Alle delen kunnen met een borsteltje en een neutraal reinigingsmiddel worden gereinigd. Let erop dat er geen reinigingsmiddel in het aquarium terecht komt. Spoel alle gereinigde delen zorgvuldig met schoon leidingwater af, voordat u de pomp weer monteert en in het aquarium in gebruik neemt. Mocht de pomp sterk verkalkt zijn, dan kunt u de loopenheid en het motorblok in een ontkalkingsoplossing voor roestvrij stalen delen leggen. Neem de gebruiksaanwijzing voor de ontkalker in acht a.u.b.

Onderhoud

Het motorblok is voor de elektrische isolatie in kunststof gegoten en kan om die reden niet gerepareerd worden.

Vervangen van de loopeenheid:

Haal het inlaatrooster van de pomp van het motorblok af. Draai het pompkamerdeksel ca. 90° naar links. Trek het pompkamerdeksel recht uit het motorblok, zodat de as niet breken kan. Blijft de as in het motorblok steken, de as er eerst uittrekken, voordat de magneetrotor er uitgetrokken wordt.

Monteren geschiedt in omgekeerde volgorde.

Technische gegevens

sera FP 750

Netspanning	220 – 240 V ~ 50 Hz
Verbruik	12 W
Watertemperatuur	max. 35 °C (95 °F)
Lengte kabel	1,8 m

Onderdelen

Loopeenheid (rotor met magneetrotor, keramische as, rubberlager)

Pompkamerdeksel met afdichtingsring

Zuighouders

Waarschuwing

1. Er moet gelet worden op kinderen, zodat gegarandeerd is, dat ze niet met het apparaat spelen.
2. Het apparaat is niet bestemd om te worden gebruikt door personen (inclusief kinderen) met een beperkt lichamelijk of geestelijk vermogen of beperkt waarnemingsvermogen of door personen met onvoldoende ervaring en kennis, behalve wanneer ze worden begeleid door een persoon die voor hun veiligheid verantwoordelijk is of worden geïnstrueerd voor het gebruik van het apparaat.
3. Indien de netkabel beschadigd is, mag de pomp niet langer gebruikt worden, maar moet de pomp worden verwijderd.

Verwijdering van het apparaat als afval:

Gebruikte apparaten mogen niet bij het huisvuil worden gedaan!

Als het apparaat eens niet meer gebruikt kan worden, is elke verbruiker **wettelijk verplicht, gebruikte apparaten gescheiden van het huisvuil**, b.v. bij een verzamelpunt van zijn gemeente/wijk af te geven. Daardoor wordt gewaarborgd dat de gebruikte apparaten vakkundig verwerkt worden en dat negatieve effecten op het milieu worden voorkomen.

Daarom zijn elektrische apparaten van het volgende symbool voorzien: 

Fabrieksgarantie:

Indien de gebruiksaanwijzing in acht genomen wordt, werkt de **sera bioactive IF 400 + UV binnenfilter** betrouwbaar. Wij staan vanaf de datum van aankoop 2 jaar garant voor de foutvrijheid van onze producten.

Wij staan garant voor de volledige correctheid bij overhandiging. Mochten de gebruikelijke slijtage- of verbruiksverschijnselen optreden door reglementair gebruik, dan vormt dit geen manco. In dat geval zijn ook de garantieaanspraken uitgesloten. Dit geldt met name voor de loopeenheid (rotor met as). Door deze garantie worden vanzelfsprekend geen wettelijke eisen beperkt of begrensd.

Let op de extra informatie (*) omtrent de garantie.

Aanbeveling:

Neem bij elk mankement eerst contact op met de specialzaak, waar u het apparaat heeft aangeschaft. Hier kan worden beoordeeld of er daadwerkelijk sprake van garantie is. Bij toezending aan ons, moeten wij u eventuele nodeloos hieraan verbonden kosten in rekening brengen.

Elke aansprakelijkheid wegens contractbreuk is beperkt tot opzet en grove nalatigheid. Uitsluitend bij schending van leven, lichaam en gezondheid, bij schending van wezenlijke contractuele plichten en bij een dwingende aansprakelijkheid conform de wet aangaande de productaansprakelijkheid is **sera** ook aansprakelijk bij eenvoudige nalatigheid. In dat geval wordt de aansprakelijkheid beperkt tot vergoeding van de contractueel te voorziene schade.

De pompen mogen alleen in zoet- en zeewater worden gebruikt. Bij gebruik in bijtende vloeistoffen etc. komt de garantie te vervallen.

Belangrijk supplement bij de garantie (*):

- **Versleten, gebroken of door kalk vastgelopen aandrijfeenheden** zijn het directe gevolg van onvoldoende onderhoud, resp. ondeskundige behandeling. Deze en alle gevolgschade worden niet door de garantie afgedekt. Vaak kunnen dergelijke schades niet worden gerepareerd.
- **Gebroken rotorvleugels** kunnen aan aangezogen steentjes of andere grotere harde deeltjes worden toegeschreven. Deze vormen van schade worden niet door de garantie afgedekt.
- **Schade aan de voedingskabel** wordt om veiligheidsredenen niet door de fabrikant gerepareerd. (Toelichting: Vocht dat de kabel binnengedrongen is, leidt later vaak tot corrosie en kortsluiting in het motorblok.). Het is niet mogelijk de kabel compleet te vervangen. De pomp moet worden stopgezet.
- Schade van enigerlei vorm aan de voedingskabel valt niet onder de garantie.
- De UV-C-lamp 5 W valt niet onder de garantie.

Informazioni per l'uso sera filtro interno bioactive IF 400 + UV

Da leggere completamente e con attenzione. Da conservare per utilizzi futuri. Nel caso che questa apparecchiatura venga data ad un terza persona devono essere consegnate anche queste informazioni per l'uso.

Avvisi di sicurezza Da leggere e osservare accuratamente!

• **Attenzione: pericolosa irradiazione di raggi ultravioletti!**

- Non guardare mai la speciale lampada UV-C accesa senza adeguata protezione. (Danni agli occhi!)
- La **sera** lampada UV-C può essere utilizzata solo completamente montata secondo le istruzioni. Ogni altro utilizzo può causare gravi danni alla pelle e agli occhi!
- Il contenitore della lampada non può essere aperto o danneggiato.
- Apparecchiature UV e lampade UV-C devono sempre essere tenute fuori dalla portata dei bambini!
- Il sistema UV-C non può funzionare a temperature superiori a 35 °C (95 °F) o al gelo.
- Il sistema UV-C e la pompa non devono funzionare in assenza di flusso d'acqua!
- **SPEGNERE** e **ACCENDERE** frequentemente la lampada UV-C comporta una riduzione della durata della lampada UV-C. Per ottenere i risultati migliori l'unità deve funzionare in continuo per 24 ore al giorno.
- Prima di eseguire qualsiasi lavoro nell'acquario staccate dalla presa di corrente tutte le apparecchiature elettriche che si trovano nell'acqua.
- Accertatevi che la tensione della vostra rete elettrica corrisponda alle indicazioni riportate sulla targhetta dell'apparecchiatura.
- Con il cavo elettrico create un'"ansa di sgocciolamento" per evitare che acqua che scende lungo il cavo possa entrare nella presa di corrente.
- A monte di tutte le apparecchiature elettriche deve essere montata una valvola salvavita RCD o FI (max. 30 mA).
- Fate attenzione che la spina dell'apparecchiatura sia sempre facilmente accessibile.
- Il trasformatore e il dispositivo di accensione devono essere protetti dall'acqua.
- In caso di danno al cavo di alimentazione le apparecchiature non possono più essere utilizzate.

Il **sera filtro interno bioactive IF 400 + UV** e i suoi componenti possono essere utilizzati solo per gli scopi descritti.

Vi facciamo i nostri complimenti per l'acquisto del nuovo **sera filtro interno bioactive IF 400 + UV**.

Questo filtro interno di nuova generazione combina i vantaggi di un biofiltro efficace e molto capace con un simultaneo trattamento con raggi UV-C dell'acqua filtrata. I raggi UV-C sono potenti, hanno un'azione sterilizzante dell'acqua e riducono la carica batterica nell'acquario. Completamente senza l'utilizzo di prodotti chimici si eliminano dall'acqua dell'acquario anche parassiti e le loro larve.



Il **sera filtro interno bioactive IF 400 + UV** ha una struttura interna modulare e possiede 6 cestelli per i materiali filtranti (5.1), che possono essere equipaggiati secondo le proprie esigenze. Questo filtro inoltre può essere adattato facilmente anche ad una funzione personalizzata (filtro veloce, filtro speciale, ... - 5.3, 5.4). La **sera pompa a immersione FP 750** inclusa può essere regolata nella sua portata fino ad un massimo di 750 l/h. Alla pompa è collegato il **sera sistema UV-C 5 W**, che non necessita di un'altra pompa. Il **sera filtro interno bioactive IF 400 + UV** è a basso consumo energetico e silenzioso. L'acqua filtrata esce dal filtro attraverso un distributore di flusso flessibile, e grazie a ciò migliora la circolazione dell'acqua nell'acquario. Il filtro è adatto sia per acquari d'acqua dolce che per acquari marini.

Contenuto della confezione (1)

- 1.1 Contenitore filtro con fessure per l'entrata dell'acqua
- 1.2 Coperchio
- 1.3 Listello di fissaggio
- 1.4 Cestelli per materiali filtranti con pannello di chiusura laterale (1.5)
- 1.6 Piastre di supporto centrali
- 1.7 **sera pompa a immersione FP 750**
- 1.8 Tubo di collegamento
- 1.9 **sera sistema UV-C 5 W** (composto da trasformatore, dispositivo di accensione e lampada UV-C 5 W)
- 1.10 Raccordo (scarico)
- 1.11 **sera** distributore di flusso con due ugelli mobili

sera siporax mini Professional – materiale filtrante

Messa in funzione e montaggio

Il filtro va fissato al vetro dell'acquario con il listello di fissaggio (vedere fig. 1.3) che si attacca con normale silicone per acquari. Grazie a questo tipo di fissaggio il filtro non solo rimane saldo a lungo, ma è anche così vicino al vetro dell'acquario che nessun pesce può restare intrappolato tra il vetro e il filtro.

Montaggio in caso di nuovo allestimento

1. Inserite il filtro dentro all'acquario vuoto e asciutto e mettete il coperchio sulla vasca. Controllate a quale altezza il **sera filtro interno bioactive IF 400 + UV**, incluso il suo coperchio, può essere montato senza che questo vada a sbattere contro il coperchio dell'acquario. Il bordo superiore del filtro, se possibile, deve stare ca. 1 – 2 cm al di sotto del bordo superiore della vasca (2.1). Segnate l'altezza di montaggio del listello all'esterno del vetro dell'acquario con un pennarello o una matita.

2. Appoggiate l'acquario sul vetro laterale sul quale deve essere montato il filtro. Assicuratevi che la superficie di appoggio sia piatta, liscia e pulita – eventualmente utilizzate sotto l'acquario una coperta o una lastra di polistirolo.
3. Pulite con alcool la superficie sulla quale va incollato il listello di fissaggio. Questa superficie di vetro deve essere pulita, asciutta e priva di grasso.
4. Pulite con alcool anche la parte del listello di fissaggio da incollare (non con acetone!).
5. Distribuite uniformemente il silicone per acquari sulle zone da incollare del listello di fissaggio (2.2).
6. Incollate con cautela il listello di fissaggio sulla superficie di vetro pulita (in corrispondenza del vostro segno) facendo pressione. Assicuratevi che l'angolo sia rivolto verso l'alto (2.3). Eliminate immediatamente un eventuale eccesso di colla.
7. Durante il tempo di asciugatura del silicone (24 ore) lasciate l'acquario in posizione ribaltata.
8. Dopo 24 ore mettete l'acquario nella sua posizione definitiva e pulite accuratamente la superficie di vetro con acqua abbondante senza utilizzare alcun tipo di detergente.
9. Ora potete appendere il corpo del filtro con la sua dotazione di materiali filtranti (2.3) e mettere il coperchio (4.3).

Montaggio in un acquario già funzionante

1. Misurate accuratamente il **sera filtro interno bioactive IF 400 + UV** e il vetro dell'acquario previsto per il montaggio per evitare problemi di sistemazione. Controllate a quale altezza il **sera filtro interno bioactive IF 400 + UV**, incluso il suo coperchio, può essere montato senza che questo vada a sbattere contro il coperchio dell'acquario. Il bordo superiore del filtro, se possibile, deve stare ca. 1 – 2 cm al di sotto del bordo superiore della vasca (2.1).
2. Ora appoggiate il **sera filtro interno bioactive IF 400 + UV** all'esterno contro il vetro dell'acquario e determinate le zone per incollare il listello di fissaggio. Segnate l'altezza di montaggio all'esterno con un pennarello o una matita.
3. Abbassate il livello dell'acqua nell'acquario quel tanto che basta affinché la superficie segnata sia all'asciutto. Calcolate almeno 5 cm in più. Prima di abbassare il livello dell'acqua staccate il termoriscaldatore dalla presa di corrente.
4. Ora eliminate con il **sera pH/KH-minus** i depositi di calcare sulla superficie dove verrà incollato il listello di fissaggio e pulitela accuratamente con alcool puro (non con acetone!). Per queste pulizie utilizzate carta da cucina o simile. Fate attenzione che nell'acquario entri la minima quantità possibile di **sera pH/KH-minus** o di alcool. Alla fine la superficie di vetro deve essere pulita, asciutta e priva di grasso.
5. Pulite con alcool puro anche la parte del listello di fissaggio da incollare (non con acetone!).
6. Distribuite uniformemente il silicone per acquari sulle zone da incollare del listello di fissaggio.
7. Appoggiate ora con cautela il listello di fissaggio sulla superficie di vetro pulita (in corrispondenza del vostro segno) facendo pressione. Assicuratevi che l'angolo della fascetta sia rivolto verso l'alto (2.3) e che non cadano residui di colla nell'acquario.

Fissate il listello con morsetti rivestiti di plastica o create un supporto con delle asticelle per evitare che il listello scivoli verso il basso. Eliminate immediatamente un eventuale eccesso di colla.

8. Lasciate asciugare il silicone per 24 ore e poi togliete i morsetti o le asticelle. Durante questo lasso di tempo il coperchio dell'acquario deve essere tolto. Pulite accuratamente la superficie di vetro con acqua abbondante senza utilizzare alcun tipo di detergente.

Messa in funzione

Riempimento dei cestelli per i materiali filtranti (3): equipaggiate il filtro con materiali filtranti meccanici, ad assorbimento chimico-fisico o biologici. Nella confezione è incluso il **sera siporax mini Professional**, che grazie alla sua struttura ideale consente una densità di batteri depuranti particolarmente alta. Per l'attivazione del **sera siporax mini Professional** serve il **sera filter bio-start**. I cestelli per i materiali filtranti possono essere riempiti attraverso il pannello laterale. Secondo le dimensioni del materiale filtrante utilizzato può essere opportuno mettere il materiale filtrante in un apposito sacchetto e poi sistemarlo nel cestello. Per riempire il cestello, tenetelo inclinato su un lato e togliete il coperchio (3.3). Riempitelo con il materiale filtrante e rimettete il coperchio nel suo incastro. Non riempite troppo i cestelli, altrimenti la chiusura e l'apertura del coperchio potrebbero essere difficoltose (3.4). Inserite i cestelli sovrapposti nella guida (3.2), per mezzo della quale i cestelli possono scorrere facilmente nel contenitore del **sera filtro interno bioactive IF 400 + UV** (3.1). I cestelli possono essere anche tolti con facilità.

Indicazione generale sul filtraggio con materiali filtranti:

per ottenere un filtraggio il più efficace possibile e allo stesso tempo la massima durata del filtro prima di doverlo pulire, è consigliabile inserire i materiali filtranti meccanici nei cestelli superiori e quelli biologici nei cestelli sottostanti. Grazie a ciò, i materiali filtranti che si sporcano per primi possono essere tolti e sostituiti in modo veloce e facile.

Utilizzo opzionale come filtro veloce

In acquariologia esistono applicazioni che richiedono l'eliminazione di grandi quantità di sostanze in sospensione. Il **sera filtro interno bioactive IF 400 + UV** può essere in questo caso utilizzato senza cestelli e, al posto dei cestelli, può essere riempito, ad esempio, con la lana filtrante. In questo caso, l'acqua entra prevalentemente attraverso l'intero lato del filtro nelle camere, dove viene depurata dal materiale filtrante meccanico (5.3). Fate attenzione che la sistemazione dei cestelli sia simmetrica (5.2). Se vengono inseriti meno di 6 cestelli, questi devono essere 0 o 2 o 4, che vanno disposti uno di fronte all'altro nel pozzetto del filtro. L'intero movimento dell'acqua nel **sera filtro interno bioactive IF 400 + UV** viene generato dalla **sera pompa a immersione FP 750**.

Montaggio del sera sistema UV-C 5 W

Per i dettagli fate riferimento alle informazioni per l'uso separate.

Sulla pompa è inserito un tubo (1.8) che crea il collegamento del **sera sistema UV-C 5 W** con la pompa sottostante. Inserite ora il contenitore della lampada UV e collegate l'uscita per mezzo dell'adattatore per lo scarico (1.10) con il **sera** distributore di flusso con i due ugelli mobili (1.11). Gli ugelli possono essere direzionati piegandoli in base all'arredamento creato nell'acquario (4.4). In caso di curvature troppo pronunciate i segmenti del distributore di flusso si staccano l'uno dall'altro, ma possono essere rimontati facilmente (4.5). Altrettanto i segmenti del distributore di flusso a Y possono essere tolti da un lato e inseriti dal lato opposto secondo necessità (4.6).

sera sistema UV-C 5 W

Utilizzo e campo di applicazione

I **sera sistemi UV-C** eliminano efficacemente, senza l'utilizzo di prodotti chimici, tutti i tipi di alghe in sospensione (acqua verde torbida) e riducono la proliferazione delle alghe filamentose e di altre alghe. Anche germi patogeni e intorbidimenti dell'acqua causati da batteri vengono eliminati con effetto di lunga durata. Soprattutto nell'acqua marina, dove l'utilizzo di prodotti chimici è molto pericoloso, con l'utilizzo del **sera sistema UV-C** si può prevenire in modo efficace la carica batterica dell'acqua nell'acquario. L'azione della lampada UV-C è puramente fisica ed è limitata esclusivamente all'acqua che circola vicino ad essa, in modo che gli abitanti dell'acquario e i batteri depuranti nel filtro non subiscano alcun danno.

L'apparecchiatura può essere utilizzata solo in combinazione con una pompa di movimentazione (4.1). Il sistema UV-C non possiede un proprio sistema di circolazione.

Lista dei singoli componenti

1. **sera lampada UV-C 5 W** (6.5)
2. Dispositivo di accensione elettronico, 12 V 6 W (6.1)
3. Trasformatore, 230 V AC 12 V AC 650 mA (6.6)

Attenzione! Osservate scrupolosamente gli avvisi di sicurezza.

Istruzioni per il montaggio

Il **sera sistema UV-C** è collegato direttamente con la pompa di movimentazione (6.8) e con l'uscita del filtro interno (1.10) e costituisce l'ultimo stadio del filtro interno. Attraverso l'uscita del filtro l'acqua depurata ritorna nell'acquario.

Pulizia e manutenzione

I cestelli per i materiali filtranti sono attrezzati in modo che, in caso di intasamenti, l'acqua possa continuare a scorrere. Quando i materiali filtranti sono consumati o intasati e devono essere sostituiti o puliti, è necessario staccare prima la pompa dalla corrente elettrica. Dopo aver tolto il coperchio (1.2) si tirano fuori i cestelli lungo la guida di supporto (3.1) e questi possono essere tolti singolarmente e secondo necessità.

La pulizia delle fessure di entrata dell'acqua può essere effettuata dall'esterno anche durante il funzionamento. Dopo 9 – 12 mesi di funzionamento consigliamo la sostituzione della lampada UV-C, in quanto ha perso di efficacia e deve essere sostituita.

Messa in funzione

Prima di accendere la lampada UV-C assicuratevi che vicino alla lampada passi un flusso d'acqua sufficiente e che sia completamente immersa. La lampada non deve funzionare a secco per evitare che si surriscaldi. La lampada UV-C (6.5) deve funzionare solo con il trasformatore (6.6) e il dispositivo di accensione (6.1) in dotazione. La spina nera del trasformatore (6.6) va collegata alla boccia nera (6.4) del dispositivo di accensione (6.1). La lampada UV-C (6.5) va collegata con la boccia blu (6.3) del dispositivo di accensione (6.1) per mezzo della spina blu. Solo quando tutte le connessioni sono state effettuate e il sistema UV-C è immerso nell'acqua, il trasformatore (6.6) può essere collegato alla rete elettrica. Il funzionamento della lampada viene indicato dal diodo rosso (6.2) sul dispositivo di accensione (6.1).

Controllo della lampada UV-C

Attenzione! Indossate occhiali con protezione UV. Per vedere se la lampada UV-C del **sera sistema UV-C** è accesa, mettete in funzione il sistema UV-C. Se la lampada è accesa si vede una debole luce azzurra attraverso l'uscita dell'acqua dal filtro. Evitate di guardare direttamente la luce UV-C.

Pulizia

Il **sera sistema UV-C** non deve essere aperto. Non si deve pulire l'interno con oggetti appuntiti o duri. Se il sistema è intasato e sciacquare non elimina l'intasamento, è necessario sostituire la lampada insieme al contenitore.

Manutenzione

La lampada UV-C deve essere sostituita dopo circa un anno. Innanzitutto staccate dalla corrente tutti i componenti elettrici. Prendete fuori dall'acquario il sistema UV-C insieme alla pompa (4.1). Staccate l'unità lampada dal tubo. Se necessario sostituite il tubo. Mettete la nuova lampada UV-C sul nuovo tubo 12/16 e fissate con delle fascette. Fissate la pompa allo stesso modo. Inserite nuovamente la lampada e la pompa nella camera del filtro interno e collegate l'uscita della lampada UV-C con lo scarico dell'acqua del filtro interno.

Dati tecnici

sera lampada UV-C

220 – 240 V, 5 W
IPX8 (1 m)



Dispositivo di accensione

12 V 6 W UVPL

Trasformatore

IN 230 V AC 50 Hz
OUT 12 V AC 650 mA

IPX8



sera pompa a immersione FP 750

La **sera pompa a immersione FP 750** si distingue per la sua struttura compatta e robusta, per il bassissimo consumo energetico e per la sua possibilità di regolazione. L'elevata portata crea condizioni costanti nell'acquario e contribuisce così alla stabilizzazione del sistema biologico.

Lista dei singoli componenti

Blocco motore con camera della pompa

Piastra di supporto con quattro ventose

Raccordo per tubi

Unità rotore composta da

- Cuscinetto in gomma
- Rotore con girante magnetica e asse in ceramica

Anello di tenuta

Coperchio della camera della pompa

Griglia di entrata

Regolazione della portata

Attenzione! Osservate scrupolosamente gli avvisi di sicurezza!

Istruzioni per il montaggio

La **sera pompa a immersione FP 750** è collegata all'uscita del **sera sistema UV-C 5 W** (4.1) per mezzo di un tubo e insieme vanno inseriti nel pozzetto centrale del **sera filtro interno bioactive IF 400 + UV** (4.2).

Messa in funzione

Prima di mettere in funzione la pompa assicuratevi che non vi sia alcun contatto diretto o indiretto di corrente elettrica con persone. Inserendo la spina nella presa di corrente la pompa inizia a funzionare. Ruotando la manopola (6.8) nella direzione “-” la portata della pompa si riduce, ruotando nella direzione “+” la portata aumenta fino a raggiungere la portata massima. La pompa è stata concepita per il funzionamento continuo ma non deve funzionare a secco, in quanto il blocco motore viene raffreddato dall'acqua e l'asse in ceramica si lubrifica con l'acqua. Se dopo pochi secondi non arriva acqua, staccate la pompa e controllate che non sia intasata. Solo dopo potete rimettere in funzione la pompa.

Pulizia

Tutti i componenti possono essere puliti con una spazzola morbida e con un detergente neutro. Fate attenzione che non entrino nell'acquario prodotti usati per la pulizia. Sciacquate accuratamente tutti i componenti puliti con l'acqua del rubinetto prima di riassembleare la pompa e di rimetterla in funzione nell'acquario. Se la pompa è piena di calcare potete mettere l'unità rotore e il blocco motore a bagno in una soluzione decalcificante per acciaio inox. Attenetevi alle informazioni per l'uso dell'anticalcare.

Manutenzione

Il blocco motore è inglobato in una resina per l'isolamento elettrico e per questo motivo non può essere riparato.

Sostituzione dell'unità rotore:

togliete la griglia di entrata della pompa dal blocco motore. Girate il coperchio della camera della pompa di ca. 90° verso sinistra. Staccate il coperchio della camera della pompa con cautela dal blocco motore in modo che l'asse, che è fragile, non si possa rompere. Se l'asse rimane bloccato nel blocco motore, estraetelo prima di tirare fuori la girante magnetica.

Il riassettaggio va eseguito ripetendo la procedura in senso inverso.

Dati tecnici

sera FP 750

Tensione di rete	220 – 240 V ~ 50 Hz
Potenza assorbita	12 W
Temperatura dell'acqua	max. 35 °C (95 °F)
Lunghezza del cavo	1,8 m

Ricambi

Unità rotore (rotore con girante magnetica, asse in ceramica, cuscinetto in gomma)

Coperchio della camera della pompa con anello di tenuta Ventose

Avvertenze

1. I bambini devono essere sempre tenuti sotto controllo in modo che non possano giocare con queste apparecchiature.
2. L'apparecchio non può essere usato da persone (inclusi i bambini) che hanno limiti fisici, di percezione ed intellettuali. Anche persone con mancanza di esperienza e conoscenze specifiche non possono usare questi strumenti, se prima non sono state istruite da persone responsabili per la loro sicurezza.
3. Se il cavo della corrente è danneggiato, la pompa non può più essere utilizzata e deve essere smaltita.

Smaltimento dello strumento:

le attrezzature non più utilizzate non vanno smaltite con i rifiuti domestici!

Per legge ogni utilizzatore è obbligato a smaltire gli strumenti vecchi separatamente dai rifiuti domestici, presso gli appositi punti di raccolta differenziata del proprio comune/quartiere. Questo garantisce il giusto riciclaggio del materiale ed evita un negativo impatto ambientale.

Per questo motivo gli apparecchi elettrici ed elettronici sono

contrassegnati dal seguente simbolo: 

Garanzia del produttore:

osservando scrupolosamente le informazioni per l'uso, il **sera filtro interno bioactive IF 400 + UV** lavora in modo affidabile. Garantiamo i nostri prodotti esenti da difetti per 2 anni a partire dalla data di acquisto.

Garantiamo la completa assenza di difetti al momento della consegna. Se, con un uso conforme, dovessero verificarsi normali segni di usura e di consumo, questo non rappresenta un difetto. In questo caso sono esclusi anche i diritti di garanzia. Questo si riferisce in particolare all'unità rotore (rotore con asse). Questa garanzia ovviamente non limita o riduce alcun diritto legale.

Fate attenzione alle informazioni nell'allegato alla garanzia (*).

Suggerimento:

in caso di difetti vi consigliamo di rivolgervi innanzitutto al negoziante presso il quale avete acquistato il prodotto, che sarà in grado di valutare se il caso rientra nella garanzia. In caso di invio diretto a noi dovremo inevitabilmente addebitarvi i relativi costi.

Ogni nostra responsabilità è limitata e non include il non attenersi intenzionalmente alle informazioni per l'uso e la grave negligenza. Solo in caso di lesioni a persone, danni alla salute e morte e in presenza di violazione degli obblighi contrattuali sostanziali rispondiamo secondo la legge sulla garanzia dei prodotti, **sera** garantisce anche in caso di negligenza lieve. In questo caso la responsabilità è limitata all'entità dei danni tipici prevedibili in base al contratto di vendita.

Le pompe possono essere utilizzate solo in acqua dolce e in acqua marina. In caso di utilizzi in liquidi diversi o corrosivi la garanzia decade.

Allegato alla garanzia (*):

- **rotori consumati, rotti o incrostati da calcare** sono una conseguenza diretta di una manutenzione carente o di un utilizzo non conforme. Questi e tutti i danni conseguenti non sono coperti da garanzia. Spesso questi danni non sono riparabili.
- **Alette del rotore rotte** sono una conseguenza di sassolini o altri parti dure aspirate. Questi danni non sono coperti dalla garanzia.
- **Danni al cavo elettrico** non vengono riparati dal produttore per motivi di sicurezza (p.es.: l'umidità entrata nel cavo corrompe lentamente il blocco motore che poi va in cortocircuito in un secondo momento). La sostituzione del cavo completo non è possibile. È necessario mettere fuori uso l'apparecchiatura.
- Danni di qualsiasi genere al cavo elettrico non sono coperti da garanzia.
- La lampada UV-C 5 W è esclusa dalla garanzia.

**Importato da: sera Italia s.r.l., Via Gamberini 110
40018 San Pietro in Casale (BO)**

E Información para el usuario

Filtro interior sera bioactive IF 400 + UV

Leáala atentamente en su totalidad. Conservar para consultas futuras. Si se entrega este equipo a terceros, estas instrucciones de uso se deben entregar junto con él.

Avisos de seguridad ¡Es indispensable leerlos y observarlos!



- **Atención: radiación ultravioleta peligrosa!**
- No mire nunca directamente a la lámpara especial UV-C encendida sin protección. ¡Daños en los ojos!
- La lámpara UV-C de **sera** solamente se debe utilizar en estado totalmente montado según las instrucciones. ¡Cualquier otro uso puede causar daños muy graves en la piel y en los ojos!
- La caja de la lámpara no se debe abrir ni dañar.
- ¡Mantenga los dispositivos UV y las lámparas UV-C siempre fuera del alcance de los niños!
- El sistema UV-C no se debe utilizar a temperaturas por encima de 35 °C (95 °F) ni en caso de helada.
- ¡No utilice el sistema UV-C ni la bomba sin flujo de agua!
- ENCENDER y APAGAR la lámpara UV-C con frecuencia reduce su esperanza de vida. La unidad se debería hacer funcionar continuamente las 24 h para alcanzar los mejores resultados.
- Antes de realizar cualquier tipo de trabajo en el acuario, desconecte el enchufe de la toma eléctrica de todos los equipos eléctricos presentes en el agua.
- Asegúrese de que la tensión eléctrica coincide con los datos indicados en la placa de características.
- Forme un bucle de goteo con el cable de conexión a la red eléctrica para evitar que el agua llegue a la toma eléctrica recorriéndolo.
- Utilice todos los equipos solamente con un interruptor diferencial residual RCD o FI antepuesto con una corriente de activación de como máximo 30 mA.
- Procure que el enchufe de los equipos encendidos sea siempre fácilmente accesible.
- El transformador y la reactancia antepuesta deben estar protegidos contra el agua.
- Si el cable de conexión a la red eléctrica está dañado ya no se deben utilizar los equipos.

El **sera bioactive IF 400 + UV filtro interior** y sus componentes se deben utilizar solamente con la finalidad descrita.

Nos alegramos de que se haya decidido por el nuevo **sera bioactive IF 400 + UV filtro interior**.

Este innovador filtro interior combina las ventajas de un filtro con gran volumen de filtrado para un filtrado biológico potente situado dentro del acuario con un tratamiento UV-C simultáneo del agua de acuario filtrada. La UV-C es una radiación de alta penetración que tiene efectos parcialmente esterilizadores sobre el agua del acuario y reduce la concentración de gérmenes en el mismo. Así, el agua del acuario se libera también de parásitos y sus larvas sin necesidad alguna de productos químicos.

La estructura interna del **sera bioactive IF 400 + UV filtro interior** es modular y consta de 6 cestas de filtrado (5.1) que se pueden llenar como se desee. Además, con pocos pasos se puede adecuar el filtro con idoneidad a la función deseada (filtro rápido, filtro especial... - 5.3, 5.4). La **sera bomba para filtrado y circulación FP 750** incluida se puede ajustar en cuanto al rendimiento y bombea un máximo de 750 l/h. Unido a ella está el **sera sistema UV-C 5 W**, que no necesita ninguna bomba más. El **sera bioactive IF 400 + UV filtro interior** consume poco y es silencioso. El agua filtrada abandona el filtro a través de un generador de corrientes flexible, lo que resulta beneficioso para la circulación de agua del acuario. El filtro es adecuado para acuarios tanto de agua dulce como de agua salada.

Contenido del paquete (1)

- 1.1 Caja del filtro con aberturas de entrada en forma de ranura
- 1.2 Tapa
- 1.3 Riel de montaje
- 1.4 Cestas para medios filtrantes con tapa lateral (1.5) para el llenado
- 1.6 Placas de sujeción centrales
- 1.7 **sera bomba para filtrado y circulación FP 750**
- 1.8 Tubo flexible de unión
- 1.9 **sera sistema UV-C 5 W** (compuesto por transformador, reactancia antepuesta y lámpara UV-C de 5 W)
- 1.10 Pieza de conexión (salida)
- 1.11 **sera** generador de corrientes con dos boquillas de circulación móviles

Medio filtrante **sera siporax mini Professional**

Puesta en funcionamiento y montaje

El filtro se fija en el cristal del acuario con un riel de montaje pegado con silicona normal para acuarios (véase la fig. 1.3). Gracias a este sistema de fijación, no solamente está pegado de forma duradera, sino que está tan cerca del cristal del acuario que ningún pez puede nadar entre el filtro y el cristal.

Montaje en acuarios nuevos

1. Coloque el filtro en el acuario vacío y seco y coloque la cubierta sobre el acuario. Compruebe a qué altura se puede montar el **sera bioactive IF 400 + UV filtro interior**, incluida la tapa, sin que toque la cubierta. A ser posible, el borde superior del filtro debería estar situado aprox. 1 – 2 cm por debajo del borde superior del acuario (2.1). Marque la superficie de montaje del riel de montaje por el lado exterior del acuario con un rotulador para transparencias o un lápiz de cera.

- Coloque el acuario sobre el cristal lateral en el que se deba colocar el filtro. Asegúrese de colocar el acuario sobre una superficie plana, lisa y limpia. En caso necesario, coloque debajo una manta o una placa de porexpan.
- Limpie con alcohol toda la superficie en la que se deba pegar el riel de montaje. La superficie de cristal debe estar limpia, seca y sin grasa.
- Limpie también con alcohol (¡no con acetona!) el lado del riel de montaje que se deba pegar.
- Aplique silicona para acuarios de forma uniforme en las zonas del riel de montaje previstas para ello (2.2).
- Pegue el riel de montaje con cuidado en la superficie de cristal limpiada (según la marca realizada) y presiónelo firmemente. Preste atención a que el reborde quede orientado hacia arriba (2.3). Si sobresale silicona, se debe retirar de inmediato.
- Durante el tiempo de secado de la silicona para acuarios (24 horas), deje el acuario en la posición tumbada.
- Tras 24 horas coloque el acuario en su posición definitiva y limpie las superficies de cristal cuidadosamente con agua abundante, pero sin ningún tipo de producto de limpieza.
- Ahora puede colgar el cuerpo del filtro interior con el material filtrante previsto (2.3) y colocar la tapa (4.3).

Montaje en caso de cambio

- Mida cuidadosamente el **sera bioactive IF 400 + UV filtro interior** y el cristal del acuario previsto para el montaje para evitar problemas de adecuación. Compruebe a qué altura se puede montar el **sera bioactive IF 400 + UV filtro interior**, incluida la tapa, sin que toque la cubierta. A ser posible, el borde superior del filtro debería estar situado aprox. 1 – 2 cm por debajo del borde superior del acuario (2.1).
- Sostenga ahora el **sera bioactive IF 400 + UV filtro interior** desde el exterior contra el cristal del acuario y determine la superficie de pegado para el riel de montaje. Marque la superficie de pegado desde el exterior con un rotulador para transparencias o un lápiz de cera.
- Baje el nivel de agua del acuario lo suficiente para que la superficie marcada esté totalmente seca. Calcule 5 cm de reserva. Antes de reducir el nivel de agua, se debe desconectar el calefactor de la corriente eléctrica.
- Ahora retire con **sera pH/KH-minus** los sedimentos de cal de la superficie en la que se deba pegar el riel de montaje y límpiela cuidadosamente con alcohol puro (¡no con acetona!). Para ambos pasos de limpieza, utilice papel de cocina o similar. Se debe prestar atención a que la menor cantidad posible de **sera pH/KH-minus** o alcohol llegue al agua del acuario. A continuación, la superficie del cristal debe estar limpia, seca y sin grasa.
- Limpie también con alcohol puro (¡no con acetona!) el lado del riel de montaje que se deba pegar.
- Aplique el pegamento especial de forma uniforme en las zonas del riel de montaje previstas para ello.

- Ahora, el riel de montaje se pega con cuidado en la superficie de cristal limpiada (según la marca realizada) y se presiona. Preste atención a que el reborde del riel esté orientado hacia arriba (2.3) y que no llegue pegamento sobrante al agua del acuario. Fije el riel de montaje con pinzas recubiertas de plástico o apóyelo adicionalmente con barras para evitar que resbale. Si sobresale pegamento, se debe retirar de inmediato.
- Deje secar el pegamento durante 24 horas y retire entonces las pinzas o las barras. Durante este tiempo el acuario debe estar sin cubierta. A continuación limpie las superficies de cristal cuidadosamente con agua abundante pero sin ningún tipo de producto de limpieza.

Puesta en funcionamiento

Llenado de las cestas de filtrado (3):

Llene el filtro con medios filtrantes mecánicos, de absorción físico-química o biológicos. En el paquete viene incluido **sera siporax mini Profesional**, que debido a su idónea naturaleza funcional ofrece espacio para una densidad especialmente alta de bacterias de filtrado. Para la activación de **sera siporax mini Profesional** se utiliza **sera filter biostart**. Las cestas de filtrado se pueden llenar con medios filtrantes a través de la tapa lateral. En función del tamaño del medio filtrante utilizado, puede resultar útil colocar el medio filtrante en una bolsa para filtro y a continuación en la cesta de filtrado. Para el llenado, sostenga la cesta de filtrado inclinada hacia un lado y quite la tapa (3.3). Introduzca el material filtrante y vuelva a apretar la tapa. No llene las cestas en exceso, ya que ello podría dificultar la apertura y el cierre de la tapa (3.4). Encaje las cestas unas encima de otras en la guía de sujeción (3.2), gracias a la cual podrá introducir y volver a sacar fácilmente las cestas de la caja del **sera bioactive IF 400 + UV filtro interior** (3.1).

Indicación general acerca del filtrado a través de medios filtrantes:

Para, por un lado, filtrar de forma lo más eficiente posible y, por el otro, garantizar una larga vida útil, es recomendable colocar los medios filtrantes mecánicos en las cestas superiores y los biológicos debajo. Así, los medios filtrantes que primero se saturan son los más fáciles y rápidos de retirar.

Uso opcional como filtro rápido

En la acuariofilia, hay aplicaciones en las que se deben eliminar grandes cantidades de sustancias en suspensión. En tal caso, el **sera bioactive IF 400 + UV filtro interior** se puede utilizar sin cestas de filtrado y, en vez de usarlas, se puede llenar con perlón para filtrado. De esta manera, el agua entra por todo el lateral del filtro en las cámaras de filtrado y allí puede pasar por el medio filtrante mecánico (5.3).

Asegúrese de llenar el filtro de forma simétrica (5.2). Si no se utilizan las 6 cestas de filtrado, se deberían utilizar 2 o 4 situadas en posiciones opuestas en las cavidades de filtrado. Todo el movimiento de agua del **sera bioactive IF 400 + UV filtro interior** se genera a través de la **sera bomba para filtrado y circulación FP 750**.

Montaje del sera sistema UV-C 5 W

Para información detallada, véase la información para el usuario correspondiente.

La bomba dispone de un tubo acoplado (1.8) que establece la unión entre el **sera sistema UV-C 5 W** y la bomba situada debajo. Acople la lámpara UV-C en él y conecte la salida a través del adaptador para la salida (1.10) con el **sera** generador de corrientes con dos boquillas de circulación móviles (1.11). Las boquillas de circulación se pueden orientar doblándolas (4.4) en función de la posición de los elementos del acuario. Si se doblan en exceso, los segmentos del generador de corrientes se separan, pero se pueden volver a juntar simplemente presionándolos (4.5). Del mismo modo se pueden quitar segmentos del generador de corrientes en forma de Y en un lado y montarlos en el lado opuesto según las necesidades (4.6).

sera sistema UV-C 5 W

Uso y campo de aplicación

Los **sistemas UV-C de sera** eliminan de modo fiable todas las especies de algas flotantes (agua turbia y verde) y reducen la propagación de algas filamentosas y otros tipos de algas sin recurrir a productos químicos. También eliminan de forma duradera los gérmenes patógenos y los enturbiamientos bacterianos. Particularmente en el agua salada, en la que el uso de productos químicos entraña no pocos riesgos, con el **sera sistema UV-C** se puede evitar eficazmente la formación de gérmenes en el acuario. Los efectos de la lámpara UV-C son puramente físicos y se limitan al agua que fluye por ella, por lo que los habitantes y los organismos de filtrado no sufren ningún daño.

El equipo solamente se debe utilizar en combinación fija con una bomba de circulación (4.1). El sistema UV-C no dispone de un sistema de circulación propio.

Lista de piezas

1. **sera lámpara UV-C 5 W** (6.5)
2. Reactancia antepuesta, 12 V 6 W (6.1)
3. Transformador, 230 V CA 12 V CA 650 mA (6.6)

¡Atención! Es indispensable respetar los avisos de seguridad.

Instrucciones de montaje

El **sera sistema UV-C** está conectado directamente con la bomba de circulación (6.8) y la salida del filtro interior (1.10) y constituye el último nivel del filtro interior. El agua limpiada vuelve al acuario a través de la abertura de salida del filtro interior.

Limpieza y mantenimiento

Las cestas de filtrado están diseñadas de modo que en caso de obturación el agua pueda pasar por el lado de ellas. Cuando los medios filtrantes están agotados o saturados y se deben sustituir, primero se debe apagar la bomba de propulsión. Tras quitar la tapa (1.2), se extraen las cestas con la guía de sujeción (3.1) y se pueden quitar por separado según las necesidades.

Las ranuras de entrada se pueden limpiar desde el exterior durante el funcionamiento. Tras 9 – 12 meses de funcionamiento recomendamos sustituir la lámpara UV-C, ya que su eficacia se reduce y se debería sustituir periódicamente.

Puesta en funcionamiento

Antes de encender la lámpara UV-C se debería comprobar que hay corriente de agua alrededor de ella o que está completamente sumergida. La lámpara no se debe utilizar en seco para evitar el sobrecalentamiento. La lámpara UV-C (6.5) solo se debe utilizar con el transformador (6.6) y la reactancia antepuesta (6.1) incluidos. El conector negro del transformador (6.6) se conecta en la toma negra (6.4) de la reactancia antepuesta (6.1). La lámpara UV-C (6.5) se conecta a través del conector azul con la toma azul (6.3) de la reactancia antepuesta (6.1). No se debe conectar el transformador (6.6) a la fuente de tensión hasta que todas las conexiones por enchufe estén conectadas entre ellas y el sistema UV-C esté sumergido. No se deben confundir las conexiones. El funcionamiento de la lámpara se indica a través del diodo rojo (6.2) situado en la reactancia antepuesta (6.1).

Comprobación de la lámpara UV-C

¡Precaución! Póngase unas gafas con protección UV. Para ver si se enciende la lámpara UV-C de su **sera sistema UV-C**, ponga en marcha el sistema UV-C. Cuando la lámpara está encendida se ve un resplandor azulado en la abertura de salida. Evite mirar directamente a la luz UV-C.

Limpieza

El **sera sistema UV-C** no se debe abrir. Tampoco se debe manipular el interior con objetos duros o puntiagudos. Si el aparato está obturado y no se puede limpiar aclarándolo con agua, se debería cambiar la lámpara junto con la caja.

Mantenimiento

La lámpara UV-C se debería cambiar transcurrido aproximadamente un año. Separe primero todas las piezas bajo tensión de la alimentación de tensión. Retire el sistema UV-C del acuario junto con la bomba (4.1). Separe la unidad de lámpara del tubo flexible. En caso necesario, sustituya el tubo flexible. Coloque la nueva lámpara UV-C en un tubo nuevo de 12/16 mm y sujétela con una abrazadera para cables. Sujete la bomba del mismo modo. Vuelva a colocar la lámpara y la bomba en la cámara del filtro interior y vuelva a acoplar la salida de la lámpara UV-C en la parte posterior de la abertura de salida de agua.

Datos técnicos

Lámpara UV-C de sera 220 – 240 V, 5 W
IPX8 (1 m)



Reactancia antepuesta 12 V 6 W UVPL

Transformador
ENTRADA
(IN) 230 V CA 50 Hz
SALIDA
(OUT) 12 V CA 650 mA

IPX8



sera bomba para filtrado y circulación FP 750

La **sera bomba para filtrado y circulación FP 750** convence por su formato compacto y robusto, así como por su bajo consumo de energía y capacidad de regulación. Su elevada potencia de circulación proporciona condiciones constantes en el acuario y contribuye así a estabilizar el sistema biológico.

Lista de piezas

Bloque motor con cámara de la bomba
Placa de sujeción con cuatro ventosas
Racor para tubo flexible
Unidad de rodadura, compuesta por

- Cojinete de goma
- Rotor con inducido magnético y eje de cerámica

Junta anular
Tapa de la cámara de la bomba
Rejilla de entrada
Tapa de ajuste

¡Atención! ¡Es indispensable respetar los avisos de seguridad!

Instrucciones de montaje

La **sera bomba para filtrado y circulación FP 750** está unida a través de un tubo flexible con la abertura de entrada del **sera sistema UV-C 5 W** (4.1) y se coloca con este en la cavidad central del **sera bioactive IF 400 + UV filtro interior** (4.2).

Puesta en funcionamiento

Antes de encender la bomba, asegúrese de que no hay contacto directo ni indirecto entre personas y piezas con-

ductoras de electricidad. Al conectar el enchufe, la bomba empieza a funcionar. Si se gira la tapa (6.8) en el sentido “-”, se reduce el caudal de la bomba, si se gira en el sentido “+” se puede aumentar el caudal hasta al máximo. La bomba está diseñada para el funcionamiento continuo, pero no debe funcionar sin agua, ya que el bloque motor se refrigera con agua y el eje de cerámica se lubrica con agua. Si al cabo de unos segundos no llega agua, volver a apagar la bomba y comprobar que nada esté obstruido. Solo después volver a encender la bomba.

Limpieza

Todas las piezas se pueden limpiar con un cepillo y un limpiador neutro. Preste atención a que no llegue ningún producto de limpieza al acuario. Aclare cuidadosamente con agua del grifo limpia todas las piezas limpiadas antes de volver a montar la bomba y ponerla en funcionamiento en el acuario. Si la bomba tiene mucha cal, puede sumergir la unidad de rodadura y el bloque motor en una solución descalcificadora para piezas de acero inoxidable. Observe las instrucciones de uso del descalcificador.

Mantenimiento

El bloque motor está recubierto de plástico inyectado como aislamiento eléctrico, por lo que no se puede reparar.

Cambio de la unidad de rodadura:

Retire del bloque motor la rejilla de entrada de la bomba. Gire la tapa de la cámara de la bomba unos 90° hacia la izquierda. Tire de la tapa de la cámara de la bomba del bloque motor en línea recta para que no se pueda romper el eje. Si el eje queda encallado en el bloque motor, retirar el eje antes de extraer el rotor magnético.

El montaje se realiza en orden inverso.

Datos técnicos

sera FP 750

Tensión eléctrica	220 – 240 V ~ 50 Hz
Consumo de potencia	12 W
Temperatura del agua	máx. 35 °C (95 °F)
Longitud del cable	1,8 m

Piezas de repuesto

Unidad de rodadura (rotor con inducido magnético, eje de cerámica, cojinete de goma)
Tapa de la cámara de la bomba con junta anular
Ventosas

Advertencia

1. Conviene vigilar a los niños para asegurarse de que no juegan con el aparato.
2. Este aparato no está previsto para que lo utilicen personas (incluso niños) cuya capacidad física, sensorial o mental esté disminuida, o personas sin experiencia o conocimientos, excepto si pueden recibir a través de una persona responsable de su seguridad una vigilancia adecuada o instrucciones previas relativas a la utilización del aparato.
3. Si el cable de conexión a la red eléctrica está dañado ya no se debe utilizar la bomba, sino que se debe desecharlo.

Eliminación del equipo:

¡Los aparatos usados no pueden eliminarse con la basura doméstica!

En caso de que el equipo ya no se pueda utilizar, todo consumidor **está obligado por ley a eliminar los aparatos usados de forma separada de la basura doméstica**, por ejemplo llevándolos a un centro de recogida de su municipio o barrio. De esta manera se garantiza que los aparatos usados se procesen adecuadamente y que se puedan evitar consecuencias negativas para el medio ambiente.

Por este motivo, los aparatos

eléctricos están marcados con este símbolo: 

Garantía del fabricante:

Si se tienen en cuenta las instrucciones de uso, el **sera bioactivo IF 400 + UV filtro interior** funciona de forma fiable. Nos responsabilizamos de la ausencia de fallos de nuestros productos durante 2 años a partir de la fecha de compra.

Nos responsabilizamos de la completa ausencia de fallos en el momento de la entrega. Si debido al empleo conforme con el uso adecuado se presentan señales normales de desgaste o de uso, esto no constituye defecto alguno. En este caso quedan también excluidas las prestaciones de garantía legal. Esto se refiere especialmente a la unidad de rodadura (rotor con eje). Naturalmente, esta garantía no limita ni restringe ningún tipo de derecho estipulado por la ley.

Tenga en cuenta la información adicional (*) acerca de la garantía.

Recomendación:

En caso de detectar cualquier defecto, diríjase primero a la tienda especializada donde haya adquirido el aparato. Allí podrán evaluar si realmente se trata de un caso cubierto por la garantía. Si nos envía el aparato sin consultar, tendremos que facturarle los costes innecesarios que nos haya ocasionado esta acción.

La responsabilidad que nos pueda tocar por incumplimiento de contrato se limita a los daños debidos a culpa intencional y a negligencia grave. **sera** incurre en responsabilidad por negligencia leve solo en caso de faltas que atenten contra la vida, la integridad física y la salud o por infracciones relativas a obligaciones esenciales del contrato y en aquellos casos en los que la Ley de responsabilidad por productos defectuosos prescriba una responsabilidad ineludible. En el supuesto citado, el alcance de nuestra responsabilidad se limita a la indemnización de los daños previsibles por el tipo de contrato.

Las bombas solo se deben utilizar en agua dulce y salada. En caso de uso en líquidos corrosivos, etc., se extingue la garantía.

Anexo importante a la garantía (*):

- **Los rotores desgastados, rotos o consumidos por la cal** son consecuencia directa de un mantenimiento insuficiente o un uso inadecuado. La garantía no cubre ni estos daños ni sus consecuencias. Con frecuencia, tales daños son irreparables.
- **Las aspas de rotor rotas** son causadas por piedrecitas u otras partículas grandes que se hayan aspirado. La garantía no cubre estos daños.
- **Los daños en el cable de conexión a la red eléctrica** no serán reparados por el fabricante por razones de seguridad. (Motivo: la humedad infiltrada en el cable con frecuencia es la causa de corrosión posterior y de cortocircuitos en el bloque motor). No es posible reemplazar el cable completo. Debe apagarse la bomba.
- La garantía no cubre daños de ningún tipo en el cable de alimentación.
- La lámpara UV-C de 5 W está excluida de la garantía.

P Instruções para utilização Filtro interior sera bioactive IF 400 + UV

Por favor leia atentamente as seguintes instruções. Por favor guardar, para uma possível utilização posterior. No caso de transmissão deste aparelho a terceiros, deve entregar também estas instruções.

Precauções de segurança **Leia e observe estas indicações!**



- **Atenção:**
Radiação ultravioleta perigosa!
- Nunca olhe diretamente para a lâmpada UV-C especial sem proteção, quando está ligada. (Prejudicial para os olhos!)
- A **sera** lâmpada UV-C só pode ser utilizada montada por completo, de acordo com as instruções. Qualquer outro tipo de utilização pode causar graves lesões na pele e nos olhos!
- O corpo da lâmpada não se deve abrir nem danificar.
- Mantenha sempre as unidades UV e as lâmpadas UV-C fora do alcance das crianças!
- O sistema UV-C não pode ser colocado em funcionamento a temperaturas superiores a 35 °C (95 °F) nem no caso de frio intenso (gelo).
- Não coloque o sistema UV-C nem a lâmpada em funcionamento sem fluxo de água!
- O LIGAR/DESLIGAR frequente reduz o tempo de vida da lâmpada UV-C. A unidade deve estar permanentemente, durante 24 horas, em funcionamento, para alcançar os melhores resultados.
- Antes de qualquer intervenção no aquário, desligue da corrente todos os aparelhos elétricos que se encontram na água!
- Certifique-se de que a tensão da corrente corresponde às indicações constantes na placa.
- Forme um laço com o cabo de alimentação, para evitar que a água escorra pelo cabo até à tomada.
- Os aparelhos só devem ser colocados em funcionamento com um disjuntor diferencial de, no máximo, 30 mA.
- Certifique-se de que a tomada de ligação de cada unidade é de fácil acesso a qualquer altura.
- O transformador e o arrancador têm que estar protegidos da água.
- No caso de danos nos cabos, os aparelhos já não podem ser utilizados.

O **filtro interior sera bioactive IF 400 + UV** e os seus componentes só podem ser utilizados para o fim previsto.

Agradecemos-lhe por ter adquirido o novo **filtro interior sera bioactive IF 400 + UV**.

Este inovador filtro interior combina as vantagens de um filtro de grande volume instalado no aquário, para uma potente filtragem biológica, com um tratamento por UV-C da água de aquário filtrada. A luz UV-C é uma forte radiação que, em parte, tem um efeito de esterilização na água do aquário, reduzindo assim a concentração de germes no aquário. Os parasitas e as suas larvas são eliminados da água do aquário, sem necessidade de produtos químicos.

O **filtro interior sera bioactive IF 400 + UV**, no seu interior, tem uma estrutura modular e dispõe de 6 cestos de filtragem (5.1) que podem ser equipados individualmente. Além disso, em poucos passos, pode-se adaptar individualmente à função pretendida (filtro rápido, filtro especial, etc. – 5.3, 5.4). A **sera bomba para filtração e circulação FP 750** incluída na embalagem é regulável e apresenta um débito de no máximo 750 l/h. Está ligada ao **sera sistema UV-C 5 W** que não necessita de outra bomba. O **filtro interior sera bioactive IF 400 + UV** é de baixo consumo de energia e silencioso. A água filtrada sai do filtro através de um flexível distribuidor de corrente, o que tem um efeito positivo sobre a circulação da água no aquário. O filtro é adequado para aquários de água doce e salgada.

O conjunto inclui (1)

- 1.1 Corpo do filtro com fendas para a entrada de água
- 1.2 Tampa
- 1.3 Barra de montagem
- 1.4 Cestos para o material filtrante, com tampa lateral (1.5) para enchimento
- 1.6 Placas de suporte centrais
- 1.7 **sera bomba para filtração e circulação FP 750**
- 1.8 Mangueira de ligação
- 1.9 **sera sistema UV-C 5 W** (composto por transformador, arrancador e lâmpada UV-C 5 W)
- 1.10 Peça de conexão (saída)
- 1.11 **sera** distribuidor com dois bicos móveis

Material filtrante **sera siporax mini Professional**

Colocação em funcionamento e montagem

O filtro instala-se no vidro do aquário por meio de uma barra de montagem colada com silicone normal para aquários (fig. 1.3). Graças a este tipo de fixação, o filtro é instalado de forma permanente e encostado ao vidro do aquário de tal modo, que os peixes não podem nadar entre o filtro e o vidro do aquário.

Montagem em aquários novos

1. Coloque o filtro no aquário vazio e seco e coloque a tampa sobre o aquário. Verifique a que nível se pode montar o **filtro interior sera bioactive IF 400 + UV**, incluindo a tampa, sem que bata na tampa do aquário. Se possível, a margem superior do filtro deve estar a uma distância de aproximadamente 1 a 2 cm da margem superior do aquário (2.1). Marque a área de montagem da barra de montagem na parte exterior do aquário, com uma caneta hidrográfica ou com um lápis de cera.

2. Coloque o aquário na posição vertical, sobre o vidro lateral no qual o filtro será instalado. Certifique-se de que a superfície é uniforme, lisa e está limpa – se necessário coloque um cobertor ou uma placa de poliestireno por baixo.
3. Limpe bem a superfície, na qual pretende colar a barra de montagem, com álcool. O vidro deve estar limpo, seco e sem gordura.
4. Limpe também, com álcool (e não com acetona!), a parte da barra de montagem que será colada.
5. Aplique o silicone para aquários uniformemente sobre as zonas da barra de montagem previstas para o efeito (2.2).
6. Cole, com cuidado, a barra de montagem no vidro limpo (conforme a marcação) e pressione. Certifique-se de que o ângulo está voltado para cima (2.3). No caso de excesso de cola, deve removê-lo imediatamente.
7. Enquanto o silicone seca (24 horas), o aquário deve estar deitado.
8. Após 24 horas, coloque o aquário na sua posição definitiva e limpe cuidadosamente os vidros com água suficiente, mas sem detergentes.
9. Agora pode montar o corpo do filtro interior, com os materiais filtrantes previstos (2.3) e colocar a tampa (4.3).

Montagem em caso de substituição do equipamento

1. Meça cuidadosamente o **filtro interior sera bioactive IF 400 + UV** e o vidro do aquário previsto para a montagem, a fim de evitar problemas de adaptação. Verifique a que nível se pode montar o **filtro interior sera bioactive IF 400 + UV**, incluindo a tampa, sem que bata na tampa do aquário. Se possível, a margem superior do filtro deve estar a uma distância de aproximadamente 1 a 2 cm da margem superior do aquário (2.1).
2. Apoie o **filtro interior sera bioactive IF 400 + UV** sobre a parte exterior do vidro do aquário e determine a área na qual será colada a barra de montagem. Marque a área de colagem na parte exterior com uma caneta hidrográfica ou um lápis de cera.
3. Baixe o nível da água do aquário, até que a área marcada esteja completamente a seco. Conte também com 5 cm de reserva. Antes de baixar o nível da água, deve retirar a ficha do aquecedor da corrente.
4. Agora remova, com **sera pH/KH-minus**, os depósitos calcários da superfície na qual pretende colar a barra de montagem e limpe-a cuidadosamente com álcool puro (e não com acetona!). Para estas duas etapas de limpeza, utilize guardanapos de papel ou algo semelhante. Deve evitar que o **sera pH/KH-minus** ou o álcool entrem para o aquário. Em seguida, o vidro deve estar limpo, seco e sem gordura.
5. Limpe também, com álcool puro (e não com acetona!), a parte da barra de montagem que será colada.
6. Aplique a cola especial uniformemente sobre as zonas da barra de montagem previstas para o efeito.

7. A barra de montagem coloca-se cuidadosamente sobre o vidro limpo (conforme a marcação), pressionando. Certifique-se de que o ângulo da barra está voltado para cima (2.3) e de que não entre cola excessiva para o aquário. Fixe a barra de montagem com ganchos revestidos a plástico ou suporte-a com barras adicionais, para evitar que caia. No caso de excesso de cola, deve removê-lo imediatamente.
8. Deixe secar a cola durante 24 horas e depois remova os ganchos ou as barras. Durante este tempo, deve retirar a tampa do aquário. Limpe cuidadosamente os vidros com água suficiente, mas sem detergentes.

Colocar em funcionamento

Equipar os cestos do filtro (3):

Equipe o filtro com materiais filtrantes mecânicos, de absorção físico-química, ou biológicos. Na embalagem está incluído o **sera siporax mini Professional**, que graças às suas propriedades funcionais e ideais, proporciona espaço para uma elevada densidade de bactérias filtrantes. Para ativar o **sera siporax mini Professional**, é adequado o **sera filter biostart**. Os cestos do filtro podem-se encher com materiais filtrantes, através da tampa lateral. Dependendo do tamanho do material filtrante utilizado, pode ser conveniente colocar primeiro o material filtrante num saco para materiais filtrantes e depois no cesto do filtro. Para o enchimento, segure no cesto do filtro, inclinándolo para o lado, e retire a tampa (3.3). Coloque o material filtrante dentro do cesto e feche a tampa novamente, pressionando. Não encha os cestos em demasia, caso contrário pode ser difícil fechar e abrir a tampa (3.4).

Encaixe os cestos, uns em cima dos outros, na barra de suporte (3.2), com a qual pode introduzir e retirar facilmente os cestos do corpo do **filtro interior sera bioactive IF 400 + UV** (3.1).

Indicação geral sobre a filtração através de materiais filtrantes:

Para assegurar uma filtração eficaz e, ao mesmo tempo, um longo período de operação do filtro, é conveniente colocar os materiais filtrantes mecânicos nos cestos superiores e os biológicos nos inferiores. Assim, os materiais filtrantes que se entopem primeiro podem-se retirar de modo mais fácil e mais rápido.

Uso opcional como filtro rápido

Nalguns campos de aplicação da aquarofilia, trata-se de eliminar grandes quantidades de substâncias flutuantes. Neste caso, o **filtro interior sera bioactive IF 400 + UV** pode-se utilizar sem cestos e pode ser colocado em funcionamento, por exemplo, com lâ filtrante, em vez de cestos equipados. Se assim for, a água entra, através de toda a parte lateral do filtro, para as câmaras do filtro, onde pode ser retida pelo material filtrante mecânico (5.3).

Há que ter em conta que o filtro deve ser equipado de forma simétrica (5.2). Caso se utilizem menos de 6 cestos, devem-se instalar 2 ou 4 cestos nos compartimentos do filtro, nos lados opostos. O fluxo de água no **filtro interior sera bioactive IF 400 + UV** é inteiramente gerado pela **sera bomba para filtração e circulação FP 750**.

Montagem do sera sistema UV-C 5 W

Para mais pormenores, por favor consulte as instruções de utilização separadas.

Na bomba encontra-se uma mangueira encaixada (1.8), que conecta o **sera sistema UV-C 5 W** com a bomba localizada por baixo. Encaixe a lâmpada UV-C no mesmo e ligue a saída, através do adaptador para a saída de água (1.10), com o distribuidor **sera**, que dispõe de dois bicos móveis (1.11). Os bicos podem-se orientar, voltando-os, conforme a estrutura do aquário (4.4). Em caso de tensão excessiva, os segmentos do distribuidor separam-se, mas podem-se encaixar novamente (4.5) com facilidade. Os segmentos do distribuidor em Y também se podem retirar de um lado e, se necessário, colocar no lado oposto (4.6).

sera sistema UV-C 5 W

Utilização e campo de aplicação

Sem que sejam utilizados produtos químicos, os **sera sistemas UV-C** removem de forma eficaz todas as espécies de algas flutuantes (água turva, verde) e reduzem a proliferação de algas filamentosas e de outras algas. Os agentes patogénicos, assim como as turvações da água provocadas por bactérias, também são eliminados de modo duradouro. Especialmente na água salgada, onde a aplicação de produtos químicos é perigosa, pode-se evitar eficazmente a proliferação de germes na água do aquário, usando o **sera sistema UV-C**. O efeito da lâmpada UV-C é completamente físico e limita-se apenas à água que passa através dela, de modo que os habitantes do aquário e os organismos do filtro não são afetados. A unidade só pode funcionar em ligação com uma bomba de circulação (4.1). O sistema UV-C não dispõe de um próprio sistema de circulação.

Lista de peças

1. **sera lâmpada UV-C 5 W** (6.5)
2. Arrancador eletrónico, 12 V 6 W (6.1)
3. Transformador, 230 V AC 12 V AC 650 mA (6.6)

Atenção! Observe as indicações de segurança.

Instruções de montagem

O **sera sistema UV-C** está diretamente ligado à bomba de circulação (6.8) e à saída do filtro interior (1.10), formando o último nível do filtro interior. Através da abertura de saída do filtro interior, a água limpa volta para o aquário.

Limpeza e manutenção

Os cestos do filtro estão equipados de tal maneira que, no caso de um entupimento, a água pode passar ao largo deles. Quando os materiais filtrantes estão gastos ou entupidos e têm que ser substituídos, primeiro é necessário desligar a bomba propulsora. Depois de retirar a tampa (1.2), puxam-se os cestos com a ajuda da barra de suporte (3.1) e os mesmos podem-se retirar individualmente, segundo as necessidades.

A limpeza das fendas para a entrada de água, pode-se efetuar pelo lado de fora, durante o funcionamento. Recomendamos a substituição da lâmpada UV-C após 9 a 12 meses de funcionamento, já que, como lâmpada, perde a sua eficácia e deve ser substituída regularmente.

Colocar em funcionamento

Antes de ligar a lâmpada UV-C, deve-se certificar de que a lâmpada esteja em contacto com a água por todos os lados, ou seja, que esteja completamente submersa. A lâmpada não pode ser colocada em funcionamento a seco, para evitar que aqueça demasiado. A lâmpada UV-C (6.5) só deve ser colocada em funcionamento com o transformador (6.6) e o arrancador (6.1) incluídos na embalagem. A ficha preta do transformador (6.6) liga-se ao conector preto (6.4) do arrancador (6.1). A lâmpada UV-C (6.5) liga-se, com a ficha azul, ao conector azul (6.3) do arrancador (6.1). Só quando todos os conectores estiverem ligados e o sistema UV-C estiver submerso é que o transformador (6.6) se pode ligar à corrente elétrica. Não deve trocar as ligações. O diodo vermelho (6.2) no arrancador (6.1) indica o funcionamento da lâmpada.

Verificação da lâmpada UV-C

Cuidado! Ponha uns óculos de proteção UV-C.

Para ver se a lâmpada UV-C do **sera sistema UV-C** acende, ligue o sistema UV-C. Quando a lâmpada está acesa, na abertura de saída pode-se ver uma luz azul. Evite olhar diretamente para a luz UV-C.

Limpeza

O **sera sistema UV-C** não pode ser aberto. Também não deve remexer no interior da lâmpada com objetos duros nem pontiagudos. Caso a unidade esteja entupida e não se possa limpar lavando com água, é necessário substituir a lâmpada com o corpo.

Manutenção

A lâmpada UV-C deve ser substituída após aproximadamente um ano. Primeiro, desligue da corrente todos os dispositivos elétricos. Retire o sistema UV-C do aquário juntamente com a bomba (4.1). Desaperte a unidade da lâmpada da mangueira. Se necessário, substitua a mangueira. Coloque a nova lâmpada UV-C na nova mangueira (12/16 mm) e fixe com abraçadeiras. Fixe a bomba da mesma forma. Instale a lâmpada e a bomba novamente no compartimento do filtro interior e coloque a saída da lâmpada UV-C outra vez na parte posterior da abertura de saída de água.

Informação Técnica

sera lâmpada UV-C 220 – 240 V, 5 W
IPX8 (1 m)



Arrancador

12 V 6 W UVPL

Transformador

IN 230 V AC 50 Hz
OUT 12 V AC 650 mA

IPX8



sera bomba para filtração e circulação FP 750

A **sera bomba para filtração e circulação FP 750** destaca-se pela sua forma compacta e robusta, assim como pelo baixo consumo de energia e capacidade de regulação. A alta taxa de fluxo assegura condições constantes no aquário, contribuindo assim para a estabilização do sistema biológico.

Lista das peças

Bloco de motor com câmara da bomba

Placa de suporte com quatro ventosas

Adaptador para mangueira

Unidade rotativa, composta por:

- Chumaceira em borracha
- Turbina com rotor magnético e eixo de cerâmica

Anel vedante

Tampa da câmara da bomba

Grade de entrada

Tampa de regulação

Atenção! Observe as indicações de segurança!

Instruções de montagem

A **sera bomba para filtração e circulação FP 750** está ligada, através de uma mangueira, à entrada do **sera sistema UV-C 5 W** (4.1) e instala-se com ele no compartimento do meio do **filtro interior sera bioactive IF 400 + UV** (4.2).

Colocar em funcionamento

Antes de ligar a bomba, certifique-se de que não existe contacto direto nem indireto entre pessoas e peças condutoras de eletricidade. Ao ligar a ficha, a bomba começa a funcionar. Ao rodar a tampa (6.8) para “-”, o fluxo da bomba é reduzido, rodando para “+” o fluxo aumenta até ao débito máximo. A bomba está concebida para o funcionamento permanente, no entanto não pode funcionar em seco, já que o bloco do motor é arrefecido com água e o eixo de cerâmica é lubrificado com água. Se, após alguns segundos, não sair água, desligue novamente a bomba e verifique se não está nada entupido. Só deve ligar a bomba após este procedimento.

Limpeza

Todas as peças se podem limpar com uma escova e com um produto de limpeza neutro. Certifique-se de que não entrem detergentes para o aquário. Enxagúe as peças com água limpa, antes de montar novamente a bomba e antes de a colocar em funcionamento no aquário. Caso a bomba tenha muito calcário, pode colocar a unidade rotativa e o bloco de motor numa solução descalcificante para peças em aço inoxidável. Por favor, tenha em conta as “instruções para utilização” do produto descalcificante.

Manutenção

O bloco de motor tem uma cobertura em plástico, que o isola eletricamente e, por este motivo, não pode ser reparado.

Substituição da unidade rotativa:

Retire a grade de entrada do bloco de motor. Rode a tampa da câmara da bomba, aprox. 90° para a esquerda. Retire a tampa da câmara da bomba do bloco de motor em linha reta, de tal modo que o eixo não se possa partir. Caso o eixo fique preso no bloco de motor, retire-o primeiro, antes de tirar o rotor magnético. A montagem realiza-se em sentido contrário.

Informação Técnica

sera FP 750

Tensão	220 – 240 V ~ 50 Hz
Potência absorvida	12 W
Temperatura da água	max. 35 °C (95 °F)
Comprimento do cabo	1,8 m

Peças suplentes

Unidade rotativa (turbina com rotor magnético, eixo de cerâmica, chumaceira em borracha)
Tampa da câmara da bomba com anel vedante
Ventosas

Advertência

1. As crianças devem ser atentamente observadas, para assegurar que não brincam com o aparelho.
2. O aparelho não está destinado à utilização por pessoas (incluindo crianças) com limitadas capacidades físicas, sensoriais e mentais, ou com falta de experiência e conhecimentos, a não ser que sejam observadas e, no que diz respeito à utilização do aparelho, ensinadas por uma pessoa responsável pela sua segurança.
3. Quando o cabo de alimentação está danificado, a bomba já não pode ser utilizada e deve ser eliminada.

Eliminação do aparelho:

Os aparelhos usados não se podem eliminar com o lixo doméstico!

No caso que o aparelho já não se possa utilizar, todos os consumidores são **obrigados por lei** a eliminar **aparelhos usados separadamente do lixo doméstico**, por exemplo entregando-os no depósito central do município ou do bairro. Deste modo garante-se que os aparelhos usados sejam devidamente reciclados, evitando consequências negativas para o meio ambiente.

Por este motivo os aparelhos

elétricos estão marcados com este símbolo: 

Garantia do fabricante:

O **filtro interior sera bioactive IF 400 + UV** funcionará sem problemas se respeitadas as instruções para utilização. Assumimos a responsabilidade que os nossos produtos estão isentos de defeitos, durante 2 anos a partir da data de compra.

Assumimos a responsabilidade que os produtos estão isentos de defeitos no momento da entrega. Se após uma utilização adequada se manifestarem os sintomas normais de desgaste, isto não representa um defeito. Neste caso, são excluídos os direitos da garantia. Isto refere-se sobretudo à unidade rotativa (turbina com eixo). Naturalmente, esta garantia não implica a limitação de direitos legais.

Por favor tenha em atenção a informação adicional da garantia (*).

Recomendação:

Em todos os casos de defeitos, por favor, dirija-se primeiro ao seu fornecedor especializado onde comprou o aparelho. Ele pode avaliar se realmente se trata de um caso de garantia. Se nos enviar o aparelho, temos que lhe fazer os custos que resultaram desnecessariamente. Qualquer responsabilidade devida à transgressão do contrato, limita-se a ações propositadas e a negligência grave. Só no caso de ferimento de vidas, do corpo e da saúde, no caso de transgressão de importantes obrigações resultantes do contrato e no caso de responsabilidade obrigatória nos termos da “Lei de responsabilidade sobre os produtos”, é que **sera** assume a responsabilidade perante negligência simples. Neste caso o âmbito da responsabilidade limita-se à substituição dos danos previstos no contrato.

As bombas só podem ser utilizadas na água doce e salgada. A garantia caduca no caso de colocação em funcionamento em líquidos corrosivos, etc.

Anexo importante à garantia (*):

- **Turbinas com desgaste, partidas ou queimadas devido a depósitos calcários** são uma consequência direta de manutenção insuficiente ou inadequada. Estes e todos os outros danos consequentes não estão cobertos pela garantia. Por vezes, estes danos não podem ser reparados.
- **Pás das turbinas partidas** são o resultado de areias ou de outras partículas duras de grandes dimensões que foram sugadas para o interior da unidade. Estes danos não estão cobertos pela garantia.
- **Danos causados no cabo de alimentação** não serão reparados pelo fabricante por motivos de segurança. (Razão: A humidade no cabo resulta por vezes mais tarde em corrosão e curtos circuitos no motor). A substituição do cabo completo não é possível. O aparelho deve ser eliminado.
- Quaisquer danos no cabo estão excluídos da garantia.
- A lâmpada UV-C é excluída da garantia.

Läs instruktionerna noggrant. Spara bruksanvisningen för senare användning. Om du lämnar över apparaten till tredje part, bifoga då även denna information.

Säkerhetsåtgärder Vänligen, läs och följ instruktionerna!



- **OBS: Farlig ultraviolett strålning!**
- Titta aldrig direkt in i UV-C lampan utan skydd när den är i drift (ögonskador!).
- **sera UV-C** lampan får enbart användas när den är fullständigt monterad enligt föreskrifterna. All användning på annat sätt kan leda till svåra hud- och ögonskador!
- Lampans hölje får ej öppnas eller skadas.
- UV och UV-C lampor bör alltid förvaras oåtkomliga för barn!
- UV-C system får inte drivas vid temperaturer över 35 °C (95 °F) eller när det är frost.
- Driv aldrig UV-C systemet och pumpen utan vatten genomflöde!
- Att ofta SÄTTA PÅ och STÄNGA AV UV-C lampan reducerar dess livslängd. Enheten bör drivas dygnet runt för att uppnå bästa resultat.
- All elektrisk utrustning i vattnet måste dras ur från nätet innan något arbete görs i akvariet.
- Kontrollera att nätspänningen stämmer överens med apparatens typskylt.
- Böj elkabeln till en droppslinga så att vatten inte kan rinna längs kabeln in i eluttaget.
- Driv alla apparater enbart med en integrerad jordfelsbrytare RCD resp. FI med en utlösningsström på max 30 mA.
- Se till att kontakten av de påsatta apparaterna alltid är lätt åtkomliga.
- Transformatorn och reaktorn måste vara skyddade mot vatten.
- Vid skador på elkabeln får apparaterna inte längre användas.

sera bioactive IF 400 + UV innerfilter och deras komponenter får endast användas till de beskrivna ändamålen.

Tack för att du har valt **sera bioactive IF 400 + UV innerfilter**.

Detta nya innerfilter kombinerar fördelarna av ett i akvariet installerat filter med stor filtervolym för en effektiv biofiltrering med en samtidig UV-C behandling av det filtrerade akvarievattnet. UV-C är en stark strålning som verkar delsterilisera på akvarievattnet och på så sätt reduceras bakterietrycket i akvariet. Akvarievattnet rensas samtidigt från larver och parasiter utan användning av kemikalier. **sera bioactive IF 400 + UV innerfilter** har en inre modul design med 6 filterkorgar (5.1), som kan fyllas individuellt. Dessutom kan det, med några enkla handtag, anpassas individuellt till önskad funktion (snabbfilter, specialfilter, ... – 5.3, 5.4). Medföljande **sera filter och cirkulationspump FP 750** är reglerbar och pumpar max 750 l/t.

Kopplat till denna är **sera UV-C System 5 W**, som inte behöver någon extra pump. **sera bioactive IF 400 + UV innerfilter** är energisnått och tyst. Det filtrerade vattnet lämnar filtret genom en flexibel flödesdistributör. Detta främjar vattenströmningsbetingelserna i akvariet. Filtret är lämpligt såväl för söt- som saltvattensakvarier.

I leveransen ingår (1)

- 1.1 Filterhölje med slitsformad inloppsöppning
- 1.2 Lock
- 1.3 Listhållare
- 1.4 Filtermediekorg med sidolock (1.5) för påfyllning
- 1.6 Central platt hållare
- 1.7 **sera filter och cirkulationspump FP 750**
- 1.8 Kopplingsslang
- 1.9 **sera UV-C System 5 W** (bestående av transformator, reaktor och UV-C lampa 5 W)
- 1.10 Koppling (utsläpp)
- 1.11 **sera** flödesdistributör med två rörliga munstycken

sera siporax mini Professional filter medium

Montering och drift

Filtret installeras på akvarierutan med hjälp av listhållaren som fästes med akvariesilikon (bild 1.3). Detta sätt att installera filtret på är inte bara varaktigt utan det ligger även så pass tätt mot akvarierutan att ingen fisk kan simma mellan filtret och akvarierutan.

Installation vid nynnredning

1. Placera filtret i det tomma, torra akvariet och lägg rampen på akvariet. Kontrollera hur högt **sera bioactive IF 400 + UV innerfilter**, locket inkluderad, kan monteras utan att stöta mot rampen. Filtrets övre rand bör, om möjligt, vara ca 1 – 2 cm under akvariets övre kant (2.1). Markera listhållarens monteringsyta på utsidan av akvariet med en foliepena.
2. Ställ akvariet lodrätt på sidorutan där filtret skall installeras. Se till att underlaget är jämnt, slätt och rent, lägg vid behov under en filt eller frigolitplatta.
3. Rengör ytan generöst med tvättspnit där listhållaren skall placeras. Glasytan måste vara ren, torr och fettfri.
4. Gör också rent sidorna som skall limmas på listhållaren med tvättspnit eller alkohol (inte med aceton!).
5. Stryk ut akvariumsilikon på ytorna på listhållaren som skall limmas (2.2).
6. Limma noggrant listhållaren på den rengjorda glasytan (som du märkt ut) och tryck fast den. Se till att vinkeln är riktad uppåt (2.3). En limutbuktning måste tas bort omedelbart.
7. Lämnna akvariet i den stående positionen medan limmet härdar (24 timmar).

- Placera efter 24 timmar akvariet på sin slutgiltiga plats och rengör glaset noggrant med mycket vatten utan rengöringsmedel.
- Nu kan du sätta ihop innerfiltret med det valda filtermaterialet (2.3) och sätta på locket (4.3).

Installering efter ombyggnad

- Mät noga **sera bioactive IF 400 + UV innerfilter** och akvarierutan som valts för installationen för att undvika monteringsproblem. Kontrollera hur högt **sera bioactive IF 400 + UV innerfilter** inklusive locket kan monteras utan att gå emot rampen. Den övre delen på filtret skall befinna sig ca 1 – 2 cm under den övre kanten på akvariet (2.1).
- Håll **sera bioactive IF 400 + UV innerfilter** mot akvarieglasets utsida och lokalisera den ytan som skall limmas på lishållaren. Markera den ytan på glasets utsida med en foliepenna.
- Sänk vattennivån i akvariet så mycket att den markerade ytan + 5 cm blir helt torr. Dra ur kontakten till värmaren innan du sänker nivån.
- Avlägsna kalkutfällningar på ytan där lishållaren skall limmas med **sera pH/KH-minus**, och rengör den noggrant med ren alkohol (ej med aceton!). Använd torkpapper eller liknande för att torka rent. Se till att så lite som möjligt av **sera pH/KH-minus** rinner ner i akvariet. Glasytan måste vara torr, ren och fettfri efteråt.
- Rengör också sidorna på lishållaren som skall limmas med tvättsprit, eller alcohol (ej med aceton!).
- Stryk ut akvariesilikon jämnt över de utmärkta zoner på lishållaren.
- Limma försiktigt lishållaren på den rengjorda glasytan (som du märkt ut) och tryck fast den. Se till att vinkeln är riktad uppåt (2.3) och att ingen överskottsilikon hamnar i akvariet. Fixera lishållaren med plastklämmor och stöd den med lister så att den inte glider ner. En eventuell limutbuktning måste tas bort omedelbart.
- Låt limmet torka under 24 timmar och flytta rampen medan du tar bort klämmor och stöd. Rengör glasytorna noggrant med mycket vatten utan rengöringsmedel.

Komma igång

Fyllning av filterkorgarna (3):

Utrusta filtret med mekaniska, kemisk-fysikaliska, absorberande eller biologiska filtermedia. Kitet inkluderar **sera siporax mini Professional**, vilket ger utrymme för en hög täthet av filterbakterier beroende på dess funktionella och idealiska egenskaper. **sera filter biostart** hjälper till att aktivera **sera siporax mini Professional**. Filterkorgarna kan fyllas med filtermaterial via sidotäcklocket. Beroende på storleken på filtermaterialet som används rekommenderar vi att placera filtermaterialet i en filtermediapåse som läggs i filterkorgen. Håll filterkorgen som skall fyllas lutad på sidan, och ta bort täcklocket (3.3). Fyll nu filtermaterialet och sätt tillbaka locket. Fyll inte för mycket då det gör det svårare att öppna och stänga locket (3.4).

Klicka på filterkorgarna på varandra (3.2) i lishållaren, vilken låter dig att enkelt trycka in korgarna i höljet på **sera bioactive IF 400 + UV innerfilter** och ta ut dem igen (3.1).

Generellt råd för filtrering genom filtermaterial:

För att erhålla en så effektiv filtrering och få en så lång användningstid som möjligt är det lämpligt att placera de mekaniska filtermaterialen överst och de biologiska underst. Det filtermaterial som sätter igen sig först kan snabbt och enkelt tas ut för rengörning.

Alternativ användning som snabbfilter

Det finns akvarieapplikationer om eliminering av stora mängder av flytande material. **sera bioactive IF 400 + UV innerfilter** kan i detta fall köras utan filterkorgarna och istället använda t.ex. filtervadd. Om så är fallet kommer vattnet att komma in i filterkamrarna genom hela sidan av filtret och kan tas upp av mekaniskt filtermedium där (5.3).

Se till att du fyller filtret symmetriskt (5.2). Ifall du använder mindre än 6 korgar, bör 2 eller 4 av dem placeras mitt emot varann i filterkanalerna. Den totala vattenrörelsen inne i **sera bioactive IF 400 + UV innerfilter** fås med matarpumpen **sera filter och cirkulationspump FP 750**.

Installering av sera UV-C System 5 W

För detaljer se den separata bruksanvisningen. På pumpen finns en slang (1.8) påtryckt som kopplar ihop **sera UV-C System 5 W** med den därunder liggande pumpen. Tryck nu på UV-C lampen och anslut utloppet till **sera** vattenutblåsningsstycket (1.11) via utblåsadaptern (1.10). Dessa munstycken kan riktas genom att man böjer dem (4.4) beroende på dekorationer etc i akvariet. Vid för kraftig böjning kommer utblåsen att separeras från varandra, men då kan de lätt tryckas tillbaka tillsammans (4.5). På samma sätt kan de Y-formade utsläppen tas bort från en sida och flyttas till den motsatta sidan om så önskas (4.6).

Rengöring och underhåll

Filterkorgarna är utrustade på ett sätt som tillåter vattnet att strömma förbi även när det är igensatt. Stäng av pumpen först innan du gör rent eller byter filtermaterial som använts eller blivit igensatt. Ta först bort locket (1.2) och sedan kan du dra ut korgarna längs med lishållaren (3.1) så du kan ta bort dem separat som du önskar. Rengörning av intagsgaller kan ske från yttersidan under drift. Vi rekommenderar byte av UV-C lamporna var 9 – 12 månad då de har mindre kapacitet och skall bytas ut som en rutin.

sera UV-C System 5 W

Användning och användningsområde

sera UV-C Systems tar pålitligt bort alla sorters flytande alger (grumligt, grönt vatten) och reducerar ökningen av träd- och övriga alger utan användning av kemikalier. Patogener och grumligt vatten orsakat av bakterier avlägsnas också. Speciellt i saltvatten där användningen av kemikalier är mycket kritisk, förebygger **sera UV-C System** effektivt att patogener förökas. UV-C lampans effekt är strikt fysikalisk och begränsad till vattnet som strömmar igenom, så innevånarna i akvariet respektive filterbakterierna inte skadas.

Enheten måste köras tillsammans med den monterade matarpumpen (4.1). UV-C System har inget eget cirkulationssystem.

Reservdelslista

1. **sera UV-C lampa 5 W** (6.5)
2. Elektronisk reaktor, 12 V 6 W (6.1)
3. Transformator, 230 V AC 12 V AC 650 mA (6.6)

Observera! Glöm inte att läsa säkerhetsföreskrifterna.

Monteringsinstruktion

sera UV-C System är direkt kopplat till matarpumpen (6.8) och utloppet på innerfiltret (1.10), vilket är det sista steget på innerfiltret. Det renade vattnet flyter tillbaka via utblåset på innerfiltret.

Komma igång

Se till att vattnet cirkulerar runt lampan och att den är helt dränkt innan du tänder UV-C lampan. Lampan får inte gå torr. Risk för överhettning! UV-C lampan (6.5) får endast köras ihop med den inkluderade transformatorn (6.6) och reaktorn (6.1). Den svarta kontakten till transformatorn (6.6) ansluts till den svarta anslutningen (6.4) på reaktorn (6.1). UV-C lampan (6.5) ansluts till det blå uttaget (6.3) på reaktorn (6.1) via den blå kontakten. Transformatorn (6.6) skall inte anslutas till nätet förrän alla anslutningar gjorts och UV-C systemet satts under vatten. Kontakterna får ej växlas. Lampan är i drift när den röda lysdioden lyser (6.2) på reaktorn (6.1).

Test av UV-C lampan

Observera! Glöm inte att använda UV-C skyddsglasögon!

Slå på UV-C systemet för att kontrollera om UV-C lampan i **sera UV-C System** fungerar. Ett dimmat blått sken kan ses genom utblåset när lampan är tillslagen. Undvik att se direkt på UV-C lampan.

Rengöring

sera UV-C System får ej öppnas. Du skall inte heller peta inuti höljet med spetsiga eller hårda föremål. Skulle enheten bli igensatt och inte kan rengöras med vatten skall lampan med hölje bytas.

Underhåll

UV-C lampan skall bytas efter ungefär ett år. Dra först ut alla elektriska kontakter och enheter. Ta sedan ut UV-C systemet tillsammans med pumpen ut ur akvariet (4.1). Ta loss slangen från lampan. Byt ut slangen om det behövs. Tryck på den nya UV-C lampan på en ny 12/16 mm slang och säkra den med en slangklämma. Anslut pumpen på samma sätt. Återinstallera lampan och pumpen i innerfiltrets kammare och anslut utloppet på UV-C lampan till baksidan av vattenutloppet igen.

Tekniska data

sera UV-C lampa 220 – 240 V, 5 W
IPX8 (1 m)



Reaktor 12 V 6 W UVPL

Transformator IN 230 V AC 50 Hz
OUT 12 V AC 650 mA



sera filter och cirkulationspump FP 750

sera filter och cirkulationspump FP 750 övertygar med sin kompakta och robusta konstruktion med låg energiförbrukning och sin justerbarhet. Den höga kapaciteten ger konstanta förhållanden i ett akvarium och bidrar därmed till en stabilisering av det biologiska systemet.

Reservdelslista

Motorblock med pumpkammare
Fastsättningsplatta med fyra sugkoppar
Slanganslutning
Drivenhet bestående av

- Gummilager
- Magnetiskt pumphjul och keramisk axel

Tättningsring
Täcklock pumpkammare
Insugsgaller
Vridbar justeringsinställning

Observera! Glöm inte att läsa säkerhetsföreskrifterna!

Monteringsinstruktion

sera filter och cirkulationspump FP 750 är via en slang kopplat till inloppsöppningen av **sera UV-C System 5 W** (4.1) och sätts in med den i den centrala kanalen av **sera bioactive IF 400 + UV innerfilter** (4.2).

Komma igång

Se till att inte någon person har direkt eller indirekt kontakt med den elektriska utrustningen innan du startar pumpen. Den startar när du sätter i kontakten. Vattenflödet genom pumpen minskar när du frider justeringsvredet (6.8) mot "-", vrider du justeringsvredet mot "+" ökar flödet upp till maximal effekt. Den är avsedd för kontinuerlig drift, men får inte köras torr eftersom motorblocket kyls av och keramikaxeln smörjs av vattnet. Stäng av pumpen och kontrollera att inget satt igen vattenintaget om inte vatten kommer inom några få sekunder. Först därefter kan pumpen sättas på igen.

Varning

1. Barn måste hållas under uppsikt, för att utesluta att de leker med apparaten.
2. Apparaten får inte hanteras av personer (även barn) med inskränkt fysikalisk, uppfattnings- eller mental förmåga, eller personer med bristande erfarenhet och kunskaper, utan att det finns en ansvarig person som håller uppsikt eller vägleder hur produkten skall användas.
3. Om sladden är skadad får pumpen ej användas längre och bör kasseras.

Rengöring

Alla delar kan rengöras med en borste och ett neutralt rengöringsmedel. Se till att inget av rengöringsmedlet hamnar i akvariet. Skölj alla delar med rent kranvatten innan pumpen åter sätts ihop och åter placeras och startas i akvariet. Du kan placera drivenheten och motorblocket i en avkalkningslösning för rostfria delar om pumpen har stora kalkavlagringar. Se till att följa instruktionen för avkalkningslösningen.

Underhåll

Motorblocket är inkapslat i plastmaterial för elektrisk isolering och kan därför inte repareras.

Utbyte av drivenheten:

Ta av pumpsugsgallret på motorblocket. Vrid täcklocket för pumpkammaren ca 90° åt vänster. Lyft täcklocket rakt ut från pumpkammaren och se till att keramik axeln inte bryts. Ifall axeln sitter kvar i motorblocket, ta först ut den innan du drar ut pumphjulet. Sätt ihop delarna i motsatt ordning.

Tekniska data

sera FP 750

Spänning	220 – 240 V ~ 50 Hz
Strömförbrukning	12 W
Vattentemperatur	upp till 35 °C (95 °F)
Kabellängd	1,8 m

Reservdelar

Drivenhet (magnetiskt pumphjul, keramikaxel, gummilager)
Täcklock för pumpkammare med tättningsring
Sugkoppsållare

Avfallshantering av apparaten:

Utslitna apparater får ej behandlas som hushållssopor! Om apparaten inte längre kan användas är konsumenten enligt **lag förpliktigad att lämna den** till en återvinningsstation. På så vis garanteras att gamla apparater hanteras på rätt sätt samt att man undviker negativa effekter på miljön.

Därför är elektriska apparater märkta med följande symbol: 

Tillverkarens garanti:

Följer du skötselinstruktionen kommer **sera bioactive IF 400 + UV innerfilter** fungera tillförlitligt. Vi tar ansvar för felfriheten av våra produkter i 2 år från köpdatumet. Vi ansvarar för fullständig felfrihet vid överlämnande. Vi tar dock ej ansvar för förslitningar som uppstår under normal användning. Anspråk på ersättning är, i det fallet, uteslutet. Detta gäller speciellt för den rörliga delen (pumphjul med axel). Lagliga anspråk påverkas eller inskränkes ej av denna garanti.

Var vänlig beakta extrainformationen (*) gällande garantin.

Rekommendation:

Ifall ett fel uppstår bör du alltid först vända dig till din fackhandel där du köpt produkten. Personalen kan bedöma om garantin gäller. Om produkten skickas till oss debiterar vi för kostnader som bedöms ligga utanför vårt åtagande.

Allt ansvar beroende på felaktig användning eller hantering ligger utanför vårt åtagande.

Pumparna kan bara användas i söt eller saltvatten. Garantin gäller ej om de används i korrosiva vätskor etc.

Viktig information angående garantin (*):

- **Pumphjul som är slitna, trasiga eller som fastnat pga kalkavlagringar** är en direkt konsekvens av otillräckligt underhåll eller felaktig skötsel. Dessa och alla följande skador täcks ej av garantin. I de flesta fall kan dessa skador ej repareras.
- **Brutna pumpvingar** orsakas av grus eller andra större hårda partiklar som har sugits in i enheten. Dessa skador täcks ej av garantin.
- **Skador på elkabel/kontakt**, repareras ej av tillverkaren pga säkerhetsskäl. (Orsak: Fukt som har kommit in i kabel/kontakt orsakar korrosion och kortslutning i motorn kan ske i ett senare skede.) Ersättning av kabeln är inte möjlig. Pumpen måste skrotas.
- Alla skador på elkabeln frångår garantin.
- Garantin gäller ej för UV-C lampa 5 W.

FI Käyttöohje sera bioactive IF 400 + UV sisäsuodatin

Lue käyttöohje huolella. Säilytä tulevaa käyttöä varten. Kun luovutat tämän laitteen kolmannelle henkilölle, tämä käyttöohje tulisi myös seurata mukana.

Turvaohjeita Lue ohjeet tarkkaan ja toimi niiden mukaan!



- **Huom. Vaarallinen ultravioletti säteily!**
- Älä koskaan katso suoraan UV-C-lamppuun ilman suojalaseja (silmävaurio!)
- **sera UV-C-lamppu** on käyttövalmis ainoastaan täysin oikein asennettuna (viitataan käyttöohjeisiin tuotteen käyttövalmiudesta). Kaikki muunlainen käyttö voi johtaa todella vakaviin iho- ja silmävaurioihin!
- Lampun suojakotelo ei saa avata eikä vahingoiteta.
- Pidä aina UV-yksiköt ja UV-C-lamput lasten ulottumattomissa!
- Yksikköä ei saa käyttää yli 35°C (95°F) lämpötilassa tai jäätymistapauksissa.
- Älä koskaan käytä UV-C-järjestelmää ja pumppua ilman vedenvirtausta!
- Liika "ON/OFF" kytkimen käyttö vähentää UV-C-lampun elinikää. Yksikön kuuluu olla käytössä yhtäjaksoisesti 24h saavuttaakseen parhaan mahdollisen tuloksen.
- Kaikki vedessä olevat sähköiset yksiköt on irroitettava sähköpiiristä ennen huoltotoimenpiteiden aloittamista akvaariossa.
- Varmista että sähköverkon volttimäärä vastaa tyyppi-laatan tietoja.
- Taivuta pääjohto mutkalle estääksesi veden valumisen pistorasiaan.
- Käytä kaikkia yksikköjä ainoastaan liitetyllä vikavirtasuojakytkimellä (RCD tai FI jonka laukeamisvirta on 30 mA).
- Varmista että töpseli ja pistorasia ovat aina helposti saavutettavissa.
- Muuntaja ja liitäntälaitte täytyy suojata vedeltä.
- Yksikkö ei saa olla toiminnassa jos sähköjohdot ovat vaurioituneet.

sera bioactive IF 400 + UV sisäsuodatinta ja sen komponentteja voidaan ainoastaan käyttää kuvaillussa toimintatarkoituksessa.

Kiitos, että valitsit **sera bioactive IF 400 + UV sisäsuodattimen**.

Tämä ennennäkemätön sisäsuodatin yhdistää sekä suodattimen, jossa on laaja tilavuus tehokkaalle biosuodatukselle joka sijaitsee akvaarion sisällä, että samanaikaisesti UV-C-käsittelyn suodatettuun akvaarioveteen. UV-C on kova säteily jolla on osittain steriloiva vaikutus akvaarioveteen ja joka alentaa patogeenista painetta akvaariossa. Myös loiset ja niiden toukat saadaan täysin poistettua akvaariovedestä käyttämättä kemikaaleja. **sera bioactive IF 400 + UV sisäsuodattimessa** on sisäinen moduuleista koostuva muotoilu joka sisältää 6 suodatinrasiaa (5.1) jotka voidaan varustella yksilöllisesti.

Se voidaan myös säätää yksilöllisesti toimimaan halutuilla tasoilla (nopea virtausuodatus, erikoisuodatus, ... – 5.3, 5.4) muutamalla käännöllä. **sera suodatin ja vedensyöttöpumpun FP 750** sisältämä tehokkuus voidaan säätää toimimaan max 750 l/h. **sera UV-C järjestelmä 5 W**, joka ei tarvitse toista pumppua, on yhdistetty siihen. **sera bioactive IF 400 + UV sisäsuodatin** on energiaasäästävä ja hiljainen. Suodatettu vesi poistuu suodatimesta joustavaksi virranjakajaksi. Akvaarion virtaukset hyötyvät tästä toiminnasta. Suodatin sopii niin makea- kuin meriveesiakvaariohinkin.

Pakkaus sisältää (1)

- 1.1 Suodatinkotelo muotoilluilla sisäntuloaukoilla
- 1.2 Kansi
- 1.3 Kiinnityskannatin
- 1.4 Suodatinmateriaali-rasia sivukannella täyttöä varten (1.5)
- 1.6 Keskikannatinlaatat
- 1.7 **sera suodatin ja vedensyöttöpumppu FP 750**
- 1.8 Liitäntäletku
- 1.9 **sera UV-C järjestelmä 5 W** (koostuu muuntajasta, liitäntälaitteesta ja UV-C-lampusta 5 W)
- 1.10 Liitäntäpala (ulostuloaukko)
- 1.11 **sera** virranjakaja kahdella liikuteltavalla virtasuuttimella

sera siporax mini Professional suodatinmateriaali

Asennus ja käyttö

Suodatin on kiinnitetty akvaariolasiin kiinnityskannattimella (katso kuva 1.3) joka on liimattu yleisellä akvaariosilikoonilla. Tämänkaltaisissa kiinnityksissä, suodatin kiinnittyy akvaariolasiin pysyvästi ja niin lähelle lasia jotta yksikään kala ei pysty uimaan akvaariolasin ja suodattimen väliin.

Uuteen akvaarioon asentaessa

1. Laita suodatin tyhjiin, kuivaan akvaarioon ja laita suoja säiliön päälle. Tarkista kuinka korkealle **sera bioactive IF 400 + UV sisäsuodatin** voidaan asentaa kannen kanssa, ilman että se osuu säiliön suojaan. Suodattimen yläreuna kuuluisi olla 1 – 2 cm alempana kuin säiliön yläreuna (2.1). Merkitse kiinnityskannattimen asennuskohta akvaarion ulkopuolelle kalvo- tai vahakynällä.
2. Aseta akvaarioon vaakatasoon nojaamaan sivulasiin jolle suodatin kiinnitetään. Pidä huoli että pinta on tasainen, pehmeä ja puhdas – sijoita huopa tai styroksilevy alle.

- Puhdista laajasti alue etanolilla tai alkoholilla, jolle kiinnityskannatin liimataan. Lasin täytyy olla puhdas, kuiva ja rasvaton.
- Puhdista myös kiinnityskannattimen liimattava sivu etanolilla tai alkoholilla (ei asetoonilla).
- Levitä tasaisesti akvaariosilikoonia kiinnityskannakkeen valitulle alueelle (2.2).
- Liimaa varovasti kiinnityskannake puhdistetulle lasialueelle (merkkaamaasi kohtaan), ja paina lujasti. Pidä huoli, että kulma on suunnattu ylöspäin (2.3). Mahdollinen liimapullistuma täytyy poistaa välittömästi.
- Jätä akvaario vaaka-asentoon kunnes akvaariosilikonin on kuivunut (24 tuntia).
- Nosta akvaario sen lopulliseen paikkaansa 24 tunnin jälkeen ja puhdista lasialueet varovasti runsaalla vedellä, mutta ilman puhdistusaineita.
- Nyt voit asentaa paikolleen sisäsuodattimen rungon valikoidulla suodatinmateriaalilla haluttujen varusteiden kera (2.3) ja tämän jälkeen laittaa kannen paikolleen (4.3).

Asennus uudelleensovitettaessa

- Mittaa varovasti **sera bioactive IF 400 + UV sisäsuodatin** ja akvaarion sivu jolle suodatin asennetaan, välttääksesi sivotusongelmat. Tarkista kuinka korkealle **sera bioactive IF 400 + UV sisäsuodatin** kansineen voidaan asentaa ilman että se koskettaa kantta. Suodattimen yläreuna kuuluisi olla 1 – 2 cm alempana kuin säiliön yläreuna (2.1).
- Pidä **sera bioactive IF 400 + UV sisäsuodatinta** akvaariolasissa kiinni mittaaksesi oikean kohdan kiinnityskannakkeen liimaamiselle. Merkitse kiinnityskannattimen asennuskohta akvaarion ulkopuolelle kalvo- tai vahakynällä.
- Laske akvaarioveden tasoa niin että merkkausalue on täysin kuiva. Jätä 5 cm vara-alue. Poista lämmittimen sähköjohto pistorasiasta ennen akvaarioveden tason laskemista.
- Nyt poista kalkkijäännökset alueelta johon kiinnityskannatin liimataan, käyttäen **sera pH/KH-miinusta**, ja puhdista varovasti puhtaalla alkoholilla (ei asetoonilla!). Käytä keittiöpapieria tms. molemmissa puhdistusvaiheissa. Varmista että mahdollisimman vähän **sera pH/KH-miinusta** tai alkoholia joutuu akvaarioveteen. Lasipinnan täytyy olla puhdas, kuiva ja rasvaton jälkeenpäin.
- Puhdista myös kiinnityskannattimen liimattava sivu etanolilla tai alkoholilla (ei asetoonilla!).
- Levitä tasaisesti akvaariosilikonia kiinnityskannakkeen valitulle alueelle.
- Liimaa varovasti kiinnityskannake puhdistetulle lasialueelle (merkkaamaasi kohtaan), ja paina lujasti. Pidä huoli, että kulma on suunnattu ylöspäin (2.3) ja ettei ylimääräistä liimaa valu akvaarioon. Kiinnitä kiinnityskannatin muovipäällysteisillä pihdeillä ja tue lisäksi tolpilla estääksesi sen valumisen alas. Mahdollinen liimapullistuma täytyy poistaa välittömästi.
- Anna liiman kuivua 24 tuntia ja poista sen jälkeen pihdit sekä tukitolpat. Poista kansi samalla. Puhdista lasialueet varovasti runsaalla vedellä, mutta ilman puhdistusaineita.

Käyttöönotto

Suodattimen rasioiden varustelu (3):

Varusta suodatin mekaanisella, kemikaalis-fysikaalisella tai biologisella suodatinmateriaalilla. Pakkaus sisältää **sera siporax mini Professionalia**, joka mahdollistaa bakteereille tilaa asetua niiden käytännöllisyyden ja ihan-teellisten ominaisuuksien mukaan. **sera filter biostart** auttaa aktivoimaan **sera siporax mini Professionalin**. Suodattimen rasiat voidaan täyttää suodatinmateriaalilla sivukannesta. Riippuen käytettävän suodatinmateriaalin koosta olisi suositeltavaa laittaa suodatinmateriaalin verkkopussiin ja sen jälkeen rasiaan. Pidä suodatinrasiaa kallellaan sivusuunnassa täyttöä varten, ja poista kansi (3.3). Täytä suodatinmateriaalilla ja paina kansi takaisin kiinni. Älä ylitäytä rasioita, muuten rasioiden avaamisesta ja sulkemisesta voi tulla vaikeaa (3.4). Klikkaa rasiat päällekkäin (3.2) kiinnityskannattimeen, täten rasiat on helppo painaa takaisin **sera bioactive IF 400 + UV sisäsuodattimen** koteloon ja vetää ne takaisin ulos (3.1).

Yleisiä neuvoja suodatukseen suodatinmateriaalin kautta:

Saadaksesi mahdollisimman tehokkaan ja pitkäaikaisimman suodatuksen, on suotavaa sijoittaa mekaaninen suodatinmateriaali ylärasioihin ja biologisesti tehokkaimmat alarasioihin. Suodatinmateriaali joka tukkeutuu ensimmäisenä voidaan täten poistaa helposti ja nopeasti.

Vaihtoehtoinen käyttö nopean virtauksen suodattimena

On olemassa akvaarion menetelmiä koskien suurten määrien kelluvien aineistojen eliminoimiseksi. **sera bioactive IF 400 + UV sisäsuodatinta** voidaan tässä tapauksessa käyttää ilman suodatinrasioita, vaihtoehtoisesti esimerkiksi, suodatinvillalla, varustettujen suodatinrasioiden sijaan. Tässä tapauksessa, vesi virtaa suodatinrasioihin suodattimen koko sivun kautta ja sen jälkeen mekaanisen suodatinmateriaalin kautta (5.3). Täytä suodatinrasioita symmetrisesti (5.2). Käyttäessään vähempää kuin kuutta säiliötä, täytyisi kahden tai neljän säiliön läpivienti olla vastakkain. Veden sekoittaminen kokonaisuudessaan **sera bioactive IF 400 + UV sisäsuodattimeen** saavutetaan **sera suodatin ja veden-syöttöpumpulla FP 750**.

sera UV-C järjestelmän 5 W ia käyttöönotto:

Katso erillistä käyttöohjetta yksityiskohtaisempiin ohjeisiin.

Pumppuun sijoitettuna, on letku (1.8) painettuna joka yhdistää **sera UV-C järjestelmän 5 W** ia alapuolella olevaan pumppuun. Paina UV-C lamppu päälle ja yhdistä ulostulo **sera** virranjakajaan kahdella liikuteltavalla virtasuuttimella (1.11) adapterin kautta (1.10). Virtasuuttimet voidaan ohjata taivutamalla (4.4) haluttuun suuntaan riippuen akvaarion sisustuksesta. Liikaa väännettäessä, virranjakajan osat irtoavat toisistaan, mutta ne saadaan helposti takaisin yhteen painamalla (4.5). Samalla tavalta, Y-muotoisen virranjakajan osat voidaan siirtää puolelta toiselle tarpeen vaatiessa (4.6).

Puhdistus ja hoito

Suodatin rasiat ovat varustettuja siten, että ne antavat veden virrata läpi tukkeutuessaankin. Kun suodatinmateriaali on tukkeutunut tai käytetty loppuun ja vaatii vaihtoa, täytyy syöttöpumppu sulkea ensin. Kannen poiston jälkeen (1.2) voit vetää rasiat ulos kiinnityskannattimen kautta (3.1) jotta voit erottaa ne vaaditulla tavalla.

sera UV-C järjestelmä 5 W

Asennus ja asennusarvot

sera UV-C järjestelmä poistaa luotettavasti kaikenlaiset kelluvat jäännökset (sameisuus, vihreä vesi) ja estää rihmojen moninkertaistumisen sekä muiden levien, ilman kemikaaleja. Taudinaiheuttajat sekä bakteerien aiheuttama sameinen vesi myös poistuu. Varsinkin merivedessä jossa kemikaalien käyttö on erittäin kriittistä **sera UV-C järjestelmä** sallii tehokkaan ennaltaehkäisyn taudinaiheuttajien moninkertaistumiselle. UV-C-lampun tehokkuus on tarkasti fyysinen ja rajoittuu veden läpivirtaukseen, jotta akvaarion asukkaat ja suodattimen organismit eivät vahingoitu. Yksikköä saa käyttää ainoastaan tiukassa yhteydessä syöttöpumppuun (4.1). UV-C-järjestelmällä ei ole omaa kierrätysjärjestelmää.

Osa luettelo

1. **sera UV-C-lamppu 5 W** (6.5)
2. Elektroninen liitäntälaitte, 12 V 6 W (6.1)
3. Muuntaja, 230 V AC 12 V AC 650 mA (6.6)

Huomio! Noudata turvallisuusohjeita kaikin tavoin.

Asennusohjeet

sera UV-C järjestelmä on suoraan yhdistetty syöttöpumppuun (6.8) ja sisäsuodattimen ulostuloaukkoon (1.10), ja on sisäsuodattimen viimeinen askelma. Puhdistunut vesi virtaa takaisin sisäsuodattimen ulostuloaukosta.

Käyttöönotto

Varmista että vesi kiertää lampun ympäri ja että lamppu on täysin upoksissa, ennen UV-C-lampun päälle kytkemistä. Lamppua ei saa käyttää kuivana, ylikuumenemisen estämisen takia. UV-C-lamppua (6.5) saa ainoastaan käyttää paketin mukana tulleen muuntajan (6.6) ja liitäntälaitteen (6.1) kanssa. Muuntajan musta liitäntäjohto (6.6) on yhdistetty liitäntälaitteen (6.1) mustaan liittimeen (6.4). UV-C-lamppu (6.5) on yhdistetty siniseen liittimeen (6.3) liitäntälaitteessa (6.1) sinisellä liitäntäjohtolla. Muuntaja (6.6) voidaan yhdistää pistorasiaan ainoastaan sen jälkeen kun kaikki liitännät on tehty ja UV-C-järjestelmä on upotettu veteen. Liittimiä ei saa risteyttää. Lampun toiminta on osoitettu punaisella merkivalolla (6.2) liitäntälaitteessa (6.1).

Puhdistaussasi sisäntuloaukon lovia voit irroittaa sen puhdistuksen ajaksi. Suosittelemme UV-C-lampun vaihtoa 9 – 12 kuukauden käytön jälkeen, sen tehokkuuden heikkoutuessa ja vaihto kuuluisi tehdä säännöllisesti.

UV-C-lampun testaaminen

Huomio! Käytä UV-C-suojalaseja!

Kytke UV-C-järjestelmä päälle tarkistaaksesi UV-C-lampun toimivuus, **sera UV-C järjestelmässä**. Himmeä, sinertävä valo näkyy ulostuloaukossa lampun ollessa päällä. Vältä katsomasta suoraan UV-C-valoon.

Puhdistaminen

sera UV-C järjestelmää ei saa avata. Kotelon sisään ei myöskään saa tunkea teräviä tai kovia esineitä. Jos yksikkö on tukkeutunut ja ei puhdistu vedellä, lamppu täytyy korvata kotelolla.

Ylläpito

UV-C-lamppu kuuluu vaihtaa noin vuoden käytön jälkeen. Irroita ensin kaikki sähköiset osat ja yksiköt verkkovirrasta. Ota UV-C-järjestelmä pois akvaariosta (4.1) pumppun kanssa. Irroita lamppu-yksikkö letkusta. Vaihda letku tarpeen vaatiessa. Paina uusi UV-C-lamppu uuteen 12/16 mm letkuun ja kiinnitä nippusiteellä. Yhdistä pumppu samalla tavalla. Uudelleenasenna lamppu ja pumppu sisäsuodattimen kammioon ja yhdistä UV-C-lampun ulostuloaukko vesiulostuloaukon takaosaan takaisin.

Tekniset tiedot

sera UV-C-lamppu	220 – 240 V, 5 W IPX8 (1 m)
	
Liitäntälaitte	12 V 6 W UVPL
Muuntaa	sisään 230 V AC 50 Hz ulos 12 V AC 650 mA



sera suodatin ja vedensyöttöpumppu FP 750

sera suodatin ja vedensyöttöpumppu FP 750 vakuuttaa kompaktilla ja kestäväällä rakenteellaan sekä alhaisella energiakulutustasollaan ja säädettävyydellään. Niiden tehokas vedenvirtauskyky mahdollistaa tasaiset olosuhteet akvaariossa, täten edistäen ja vakauttaen akvaarion biologisen tasapainon.

Osa luettelo

Moottorin runko pumppukammioilla

Pidikelevy neljällä imukupilla

Letkuliitin

Pyörivä yksikkö joka koostuu seuraavista osista:

- Kumitutti
- Moottori magneettisella potkurilla ja keraamisella akselilla

Tiivisterengas

Pumppukammion kansi

Sisääntuloaukon suojus

Kierrosnopeuden säätönappi

Varoitus! Noudata aina turvallisuusohjeita!

Asennusohjeet

sera suodatin ja vedensyöttöpumppu FP 750 on yhdistetty **sera UV-C järjestelmän 5 W** (4.1) sisääntuloaukkoon letkulla, ja on sijoitettu **sera bioactive IF 400 + UV sisäsuodattimen** (4.2) keskiputkeen.

Käyttöönotto

Varmista ettei pumppu ole suorassa tai epäsuorassa kosketuksessa kehenkään henkilöön ennen pumpun käynnistämistä. Pumppu alkaa pyörimään välittömästi kun pistoke on pistorasiassa. Vedenvirtaus pumpun läpi vähenee kun käännät säätönupista (6.8) "–" suuntaan. Veden kierto lisääntyy aina maksimitehoon saakka kun käännät nuppia "+" suuntaan. Pumppu on suunniteltu jatkuvaan käyttöön mutta sitä ei saa käyttää kuivana, koska moottorin runko-osa on vesijäähdytteinen ja keraaminen akseli voidellaan myös vedellä. Sammuta pumppu uudelleen ja tarkasta onko pumpussa tukkeutumaa ellei vedenvirtaus ala muutaman sekunnin jälkeen. Kytke pumppu uudelleen päälle tarkastuksen jälkeen.

Puhdistaminen

Kaikki osat voidaan puhdistaa harjalla ja neutraalilla pesuaineella. Varmista ettei pesuainetta joudu akvaarioon. Huuhtelee huolellisesti kaikki puhdistetut osat puhtaalla vesijohtovedellä ennen pumpun kokoamista ja sen asentamista takaisin akvaarioon. Voit puhdistaa potkuriyksikön ja moottorin rungon teräsesineiden kalkinpoistoaineella jos pumppu on pahasti kalkin peittänyt. Tutustu informaatioon kalkkeutumispoistoaineen käytöstä.

Ylläpito

Moottorin runko on upotettu muoviseen suoja-aineeseen sähkön eristämiseksi ja sitä ei näin ollen voi vaihtaa.

Pyörivän yksikön korvaaminen:

Poista pumpun sisääntuloaukon suojus. Kierrä pumpun kammion kantta vasemmalle noin 90°. Työnnä pumppukammion kantta varovasti ulos moottorin rungosta, varmistaen ettei keraaminen akseli katkea. Jos akseli pysyy edelleen pumpun rungon kammiossa, työnnä se ulos ennenkuin poistat magneettisen potkurin.

Uudelleen kokoaminen tehdään vastakkaisessa järjestyksessä.

Tekniset tiedot

sera FP 750

Volttimäärä	220 – 240 V ~ 50 Hz
Virrannotto	12 W
Veden lämpötila	Max 35°C (95°F)
Johdon pituus	1,8 m

Vara osat

Liikkuvat osat (potkuri magneettisella osalla, keraaminen akseli, kumiset laakerit)
Pumppukammion suojakansi tiivisterenkaalla
Imukuppi pidikelevy

Varoitukset

1. Lapsille tulee korostaa ettei laitteella saisi leikkiä.
2. Tämä laite ei ole tarkoitettu (lapset mukaan luettuna) henkilöille joiden rajalliset henkiset kyvyt tai älyllinen taso, tai kokemuksen ja tietämyksen puute on esteenä ja vaarana, ellei heille ole annettu ohjeita tai opastusta henkilöitä joka on vastuussa heidän turvallisuudesta. **(German TÜV/GS)**
3. Jos virtajohto on vaurioitunut pumppua ei saa enää käyttää, ja se on poistettava käytöstä.

Laitteen hävittäminen:

Sähkö- ja elektroniikka jätteitä ei saa laittaa talousjätteisiin!

Jos laitetta ei voi enää käyttää, on kuluttaja on **lain mukaan velvollinen lajittelemaan sähkö- ja elektroniikkajätteet erikseen muista talousjätteistä** ja toimittaman ne kunnalliseen keräyspisteeseen. Tämä varmistaa sähkö- ja elektroniikkajätteiden oikean käsittelyn ja näin vältetään niiden aiheuttamilta kielteisiltä ympäristövaikutuksilta.

Siksi sähkö- ja elektroniikkalaitteet

on merkitty seuraavalla tunnusmerkillä: 

Valmistajan takuu:

Kun seuraat käyttöohjeita, **sera bioactive IF 400 + UV sisäsuodatin** toimii luotettavasti. Takaamme tuotteen virheettömyyden 2 vuodeksi alkaen myyntipäivästä.

Vastamme tuotteiden virheettömyydestä toimittaessa. Jos laitteen kulumisilmiöitä ilmaantuu laitetta käyttäessä ohjeittemme mukaisesti, sitä ei katsota virheellisyydeksi. Korvausvaatimuksia ei tällöin huomioida. Tässä viitataan erityisesti pyörivään yksikköön (moottori akselilla). Lain mukaisia oikeuksia ei tietenkään rajoiteta tällä takuulla. Huomaa erillinen takuu seloste (*).

Suosituksia:

Kaikissa virhetapauksissa, ota ensin yhteyttä erikoiskauppiaaseesi jolta ostit tuotteen. Hän voi ratkaista onko kyseessä takuun alainen tuotevirhe. Jos lähetätte tuotteen meille, joudumme laskuttamaan teitä kuluista.

Kaikissa virhetapauksissa suosittelemme kääntymään laitteen myyneen erikoiskauppiaasi puoleen. Hän pystyy määrittelemään onko kyseessä virhe jonka takuu korvaa. Jos lähetätte laitteen suoraan meille joudumme laskuttamaan siitä aiheutuneet rahtikulut teiltä.

Kaikki viat jotka ovat aiheutuneet virheellisestä käytöstä tai käsittelystä eivät kuulu takuumme piiriin.

Pumppuja saa käyttää ainoastaan makeassa- ja merivedessä. Takuu ei ole voimassa jos sitä käytetään syövyttävissä nesteissä.

Tärkeä takuu liite (*):

- **Potkurit jotka ovat loppuun kuluneet, murtuneet tai juuttuneet** kalkkiutumisen johtuen ovat seurausta epäasiallisesta hoidosta. Nämä ja muut seuraamusvahingot eivät kuulu takuun piiriin. Usein näitä vaurioita ei voi korjata.
- **Katkenneet potkurin siivet** ovat hiekan tai muiden kovien pumpun sisään imeytyneiden hiukkasten aiheuttamia. Nämä vauriot eivät kuulu takuun piiriin.
- **Vauriot virtajohdossa**, jotka ovat aiheuttaneet esim. jyräjoiden puremat, jää, sekä puutarhatyökälyt, ei voida korjata turvallisuus syistä (syy: virtajohtoon päässyt kosteus johtaa hapettumiseen ja myöhemmin moottorin oikosulkuihin). Virtajohdon vaihtaminen ei ole mahdollista. Pumppu on poistettava käytöstä.
- Vauriot verkkojohdossa ei kuulu takuuseen.
- UV-C-lamppu 5 W ei kuulu takuuseen.

Læs venligst disse instruktioner omhyggeligt og opbevar til fremtidig brug. Ved fremsendelsen af denne enhed til tredjemand, skal denne information til brug også skal afleveres.

Forholdsregler Venligst læs denne instruktion!



- **Advarsel:**
Farlig ultraviolet stråling!
- Se aldrig direkte ind i UV-C lampe uden beskyttelse, når det er i drift (øjenskader!).
- Denne **sera** UV-C lampe må kun anvendes i helt samlet tilstand (se brugsvejledningen for oplysninger om parathed til at bruge). Hver anden brug kan føre til meget alvorlige hud og øjenskader!
- Kabinettet af lampen må ikke åbnes eller beskadiges.
- Hold altid UV-enheder og UV-C lamper utilgængeligt for børn!
- Enheden må ikke betjenes ved temperaturer over 35°C (95°F) eller i tilfælde af frost.
- Brug aldrig UV-C systemet og pumpen uden vand flow!
- For hyppig "ON / OFF" omskiftning reducerer den forventede levetid for UV-C lampe. Enheden skal drives permanent til 24 t / d for at opnå bedst mulige resultater.
- Alle elektriske enheder er beliggende i vandet skal være afbrudt fra nettet / strømforsyningen, før ledende arbejde i akvariet.
- Sørg for, at spændingen i stikkontakten overholder dataene på typeskiltet.
- Bøj ledningen ind i en drypsløjfe for at forhindre vand, der løber langs kablet ind i stikket.
- Betjen alle enheder kun med en indsat fejlstrøm beskyttelse skifte (RCD eller FI med en tur på 30 mA).
- Sikre og stikkontakten er tilgængelige for at nå på alle tidspunkter.
- Transformer og ballasten skal beskyttes mod vand.
- Apparatet må ikke anvendes i tilfælde af elektriske ledninger er beskadiget.

sera bioactive IF 400 + UV internt filter og dets komponenter kun må anvendes til det beskrevne operationelle formål.

Tak fordi du har valgt den nye **sera bioactive IF 400 + UV internt filter**.

Denne hidtil ukendte internt filter kombinerer fordelene ved et filter med store filter volumen for kraftig biologisk filtrering placeret inde i akvariet samtidig med en UV-C behandling af den filtrerede akvarievand. UV-C er hård stråling, der har en delvist steriliserende virkning på akvarievand og reducerer patogener tryk i akvariet. Larver og parasitter bliver også fjernet fra akvarievandet helt uden brug af kemikalier.

sera bioactive IF 400 + UV internt filter har en intern modulært design og indeholder 6 sikurve (5.1), der kan udstyres individuelt. Det kan også indstilles individuelt til den ønskede funktion (fast flow-filter, særligt filter, ... - 5.3, 5.4) med et par omdrejninger. Udførelsen af den inkluderede **sera filter og foderpumpe FP 750** kan indstilles til maksimalt 750 l / time.

sera UV-C system 5 W, som ikke kræver en anden pumpe, der er forbundet til det. **sera bioactive IF 400 + UV internt filter** er energibesparende og støjsvag. Det filtrerede vand forlader filteret gennem en fleksibel strøm forhandler. Strømmene i akvariet fordel af denne funktion. Filteret er både velegnet til ferskvand samt saltvandsakvarier.

Kit inkluderet (1)

- 1.1 Filterhuset med spilleautomater forment tilløbsåbninger
- 1.2 Dæksel
- 1.3 Holder til skinne
- 1.4 Filter medier kurv med sideværts låg (1.5) til påfyldning
- 1.6 Centrale holder plader
- 1.7 **sera filter og foderpumpe FP 750**
- 1.8 Monteringsslange
- 1.9 **sera UV-C system 5 W** (bestående af transformer, ballast og UV-C lampe 5 W)
- 1.10 Tilslutning stykke (udgang)
- 1.11 **sera** nuværende distributor med to bevægelige nuværende dyser

sera siporax mini Professional filtermedium

lbrugtagning og montering

Filteret er klyttet til akvariet glasset med en holder skinne (se fig. 1.3) limet på med fælles akvarium silikone. På grund af denne form for fastgørelse, det vil klynge sig til akvariet glas, som ikke kun permanent, men også så tæt til akvariet glas, ingen fisk kan svømme mellem filteret og akvariet glas.

Installation med nye opsætninger

1. Sæt filteret i den tomme, tørre akvarium og placere hættten på tanken. Tjek hvor højt **sera bioactive IF 400 + UV internt filter**, herunder låg kan installeres uden at røre hættten. Den øverste kant af filteret skal være ca 1 – 2 cm under overkanten af tanken (2.1). Markere installationsområdet af holderen skinne på ydersiden af akvariet med en overhead markør eller et fedt blyant.
2. Placer akvariet lodret på sidepanel, hvor filteret skal vedlægges. Sørg for, at undergrunden er jævn, glat og ren – eventuelt placere et tæppe eller en Styrofoam plade nedenunder.
3. Rengør området på hvilket indehaveren skinnen skal limes generøst med sprit eller alkohol. Glasset skal være rent, tørt og fedt fri.
4. Også rengøre side af holderen skinnen skal limes med sprit, eller alkohol (ikke med acetone!).

- Jævnt distribuere akvarium silikone til de tildelte områder i holderen skinnen (2.2).
- Lim forsigtigt holderen jernbane til den rensede glas zone (i henhold til din mark), og tryk den godt fast. Sørg for, at vinklen er rettet opad (2.3). Et eventuelt forekommende lim bule skal straks fjernes.
- Lad akvariet i sin skrå stilling, mens akvariet silikone tørrer (24 timer).
- Bring akvariet i sin endelige holdning efter 24 timer og rens glasarealer omhyggeligt med rigeligt vand, men uden rengøringsmidler.
- Nu kan du passe kroppen af internt filter med sin ønskede filtermateriale udstyret som ønsket (2.3) og derefter sætte låget (4.3) på.

Installation ved genmontering

- Mål omhyggeligt **sera bioactive IF 400 + UV internt filter** og akvariet rude beregnet til montering, for at undgå montering problemer. Tjek hvor højt **sera bioactive IF 400 + UV internt filter**, herunder låg kan installeres uden at røre hæften. Den øverste kant af filteret skal være ca 1 – 2 cm under overkanten af tanken (2.1).
- Hold nu **sera bioactive IF 400 + UV internt filter** til akvariet glasset udefra og find limningen område for indehaveren jernbane. Markere installationsområdet på ydersiden af akvariet med en overhead markør eller et fedt blyant.
- Sænk vandniveauet i akvariet så langt, at det markerede område er helt tørt. Tillade en yderligere reserve på 5 cm. Træk netstikket af ovnen, før du sænker vandstanden.
- Nu fjerner kalkaflejringer på det område, hvor indehaveren tog er at være limet på anvendelse af **sera pH/KH-minus**, og rengør det forsigtigt med ren alkohol (ikke med acetone!). Brug køkkenrulle papir eller lignende for begge rengøring trin. Sørg for, at så lidt **sera pH/KH-minus** og alkohol som mulige løber ind i akvariet. Glasset overfladen skal være ren, tør og fedtfri bagefter.
- Også rengøre side af holderen skinnen skal limes med sprit, eller alkohol (ikke med acetone!).
- Jævnt distribuere akvarium silikone til de tildelte områder i holderen jernbane.
- Lim forsigtigt holderen jernbane til den rensede glas zone (i henhold til din mark), og tryk den godt fast. Sørg for, at vinklen er rettet opad (2.3), og ingen overskydende lim drypper i akvariet. Fiksere holderen skinne med plastbelagte klemmer og derudover støt det med søjler, at den ikke glider ned. Et eventuelt forekommende lim bule skal straks fjernes.
- Lad limen tørre i 24 timer og derefter fjerner klemmerne eller barer. Fjern hæften mens du gør det. Derefter omhyggeligt rengøre glasoverflader med masser af vand, men uden rengøringsmidler.

lbrugtagning

Udstyre sikurve (3):

Udstyre filteret med mekanisk, kemisk-fysisk absorberende eller biologisk filter medier. Sættet indeholder **sera siporax mini Professional**, som giver plads til en særlig høj koncentration af filter bakterier på grund af dets funktionelle og ideelle egenskaber. **sera filter biostart** tjener til aktivering **sera siporax mini Professional**. De sikurve kan fyldes med filter medier via den laterale dæksel. Afhængig af størrelsen af filtermediet anvendes, kan det være tilrådeligt at placere filtermediet i et filtermedium pose og derefter i en sikurv. Hold filteret kurven vippe til siden for påfyldning, og fjern dækslet (3.3). Udfyld filtermaterialet og skub dækslet tilbage på plads. Overfyld ikke kurvene, som at lukke og åbne dækslet kan blive vanskelig ellers (3.4).

Klik kurvene over hinanden (3.2) i holderen jernbane, som giver dig mulighed for at blot at skubbe kurvene i kabinettet på **sera bioactive IF 400 + UV intern filter** og trække dem ud igen (3.1).

Generelt råd til filtrering gennem filteret medier:

For at opnå filtrering så effektivt som muligt samt drift tid så længe som muligt, er det tilrådeligt at placere mekanisk filter medier i de øvre kurve og de biologisk effektive dem nedenunder. De filtermedier, der tilstopper først derefter kan fjernes meget hurtigt og nemt.

Valgfri brug som en hurtig filter

Der er akvarium ansøgninger vedrørende afskaffelse af store mængder flydende stof. **sera bioactive IF 400 + UV internt filter** kan i dette tilfælde betjenes uden sikurve, og du kan betjene den med for eksempel filter uld i stedet for udstyret sikurve. Hvis dette er tilfældet, vil vandet fortrinvis indtaste filterkamrene gennem hele side af filteret og kan tages op af den mekaniske filtermedium der (5.3).

Sørg for at udstyre filteret symmetrisk (5.2). I tilfælde af at du bruger mindre end 6 kurve, bør det være 2 eller 4 af dem er placeret overfor hinanden i filteret kanalerne. Hele vand agitation inden for **sera bioactive IF 400 + UV internt filter** opnås ved **sera filter og foderpumpe FP 750**.

Installation af sera UV-C system 5 W

For yderligere oplysninger henvises til den separate oplysninger til brug.

Placeret på pumpen, er der en slange (1.8) skubbet på der forbinder **sera UV-C system 5 W** til pumpen nedenunder. Nu skubbe UV-C lampe på og tilslut udløbet til **sera** nuværende distributør med to bevægelige nuværende dyser (1.11) via stikkontakt adapter (1.10). De nuværende dyser kan rettes ved at bøje (4.4) i overensstemmelse med situationen vedrørende dekoration inde i akvariet. I tilfælde af overstrækning vil de nuværende distributør segmenter adskilt fra hinanden, men kan skubbes sammen igen let (4.5). På samme måde kan segmenter af Y-formet strøm distributør også fjernes fra den ene side og indsat til den modsatte side efter behov (4.6).

Vedligeholdelse og rengøring

De sikurve er udstyret på en sådan måde, at vand, der flyder ved i tilfælde af tilstopning. Når filtermedier er opbrugt eller tilstoppet, og skal udskiftes, skal du først slukke foderpumpen. Efter fjernelse af låget (1.2) kan du trække kurvene ud langs holderen skinnen (3.1), så du kan fjerne dem separat og efter behov.

sera UV-C system 5 W

Anvendelse og anvendelsesområde

sera UV-C systemer pålideligt fjerner alle former for flydende alger (overskyet, grønt vand) og reducere mangedobling af tråd og andre alger uden brug af kemikalier. Patogener og grumset vand forårsaget af bakterier fjernes også. Især i havvand, hvor brugen af kemikalier er meget kritisk, **sera UV-C systemet** giver mulighed for en effektiv forebyggelse af patogen multiplikation. Effekten af UV-C lampe er strengt fysisk og begrænset til det vand, der flyder igennem, så indbyggerne i akvariet og filteret organismerne ikke er skadet. Enheden må kun anvendes i fast forbindelse med en foderpumpe (4.1). UV-C systemet ikke har en egen cirkulationssystem.

Liste over dele

1. **sera UV-C lampe 5 W** (6.5)
2. Elektronisk ballast, 12 V 6 W (6.1)
3. Transformer, 230 V AC 12 V AC 650 mA (6.6)

OBS! Vær opmærksom på sikkerhedsforskrifter.

Installationsvejledning

sera UV-C systemet er direkte forbundet til foderpumpen (6.8) og udløbet af det indre filter (1.10), og er det sidste trin i den interne filter. Det rensede vand strømmer tilbage via udløbsåbningen af det indre filter.

Ibrugtagning

Sørg for, at vand cirkulerer rundt i lampen og lampen er fuldt nedsænket, inden der tændes for UV-C lampe. Lampen må ikke anvendes tør, for at undgå overophedning. UV-C lampe (6.5) må kun anvendes med den medfølgende transformer (6.6) og ballasten (6.1). Den sorte prop af transformeren (6.6) er forbundet til det sorte stik (6.4) i ballast (6.1). UV-C lampe (6.5) er forbundet til det blå stik (6.3) i ballast (6.1) via blå stik. Transformeren (6.6) kan forbindes til strømkilden, når alle tilslutninger er foretaget, og UV-C systemet er nedsænket i vand. Stikkene må ikke ombyttes. Lampe drift er angivet ved den røde diode (6.2) på ballasten (6.1).

Rengøring af indtagelse slots kan ske udefra under drift. Vi anbefaler udskiftning af UV-C lampe efter 9 – 12 måneders drift, da denne lampe da er blevet mindre effektive og bør udskiftes rutinemæssigt.

Afprøvning af UV-C lampe

OBS! Vær sikker på at bære UV-C beskyttelse briller. Tænd for UV-C system til at kontrollere, om UV-C lampe **sera UV-C systemet** fungerer. Et svagt blåligt lys kan ses igennem glasset i låget, når lampen er tændt. Undgå at se ind i UV-C lys direkte.

Rengøring

sera UV-C systemet må ikke åbnes. Du må heller ikke stikke ind i kabinettet med spidse eller hårde genstande. I tilfælde af at enheden er tilstoppet og ikke kan rengøres ved at skylle med vand, bør du udskifte lampen med kabinettet.

Vedligeholdelse

UV-C lampe bør udskiftes efter cirka et år. Afbryd alle elektriske dele og enheder fra lysnettet først. Tag UV-C systemet ud af akvariet (4.1) sammen med pumpen. Afbryd lampeenheten fra slangen. Udskift slangen, hvis det kræves. Skub den nye UV-C lampe på en ny 12/16 mm slange og sikkert med kabel rem. Tilslut pumpen på samme måde. Genindsæt lampe og pumpe ind i kammeret af det indre filter og forbinde udløbet af UV-C lyskilden til bagsiden af udløbsåbningen igen.

Teknisk data

sera UV-C lampe 220 – 240 V, 5 W
IPX8 (1 m)



Ballast 12 V 6 W UVPL

Transformer IN 230 V AC 50 Hz
OUT 12 V AC 650 mA

IPX8



sera filter og foderpumpe FP 750

sera filter og foderpumpe FP 750 overbeviser med dens kompakte og robuste konstruktion samt lavenergi forbrug og indstillingsmuligheder. Den høje vand agitation ydeevne sikrer konstante betingelser i et akvarium, og bidrager dermed til stabilisering af det biologiske system.

Liste over dele

Motorblok med pumpekammeret
Holder plade med fire sugekopper
Slangetilslutning
Løb enhed bestående af

- Gummi bærende
- Rotor med magnetisk skovlhjul og keramisk aksel

Tætningsring
Pumpekammeret dæksel
Indtag gitter
Roterende justering cap

OBS! Vær opmærksom på sikkerhedsforskrifter!

Installationsvejledning

sera filter og foderpumpen FP 750 er forbundet til indstrømningsåbning **sera UV-C system 5 W** (4.1) af en slange, og er indsat med det i den centrale kanal af **sera bioactive IF 400 + UV internt filter** (4.2).

Ibrugtagning

Sørg for, at der ikke er nogen direkte eller indirekte ledende kontakt til personer, før der tændes for pumpen. Pumpen begynder at løbe ved at tilslutte stikket. Vandstrømmen gennem pumpen vil blive reduceret, når dreje hætten (6.8) i "–" retning. Vandgennemstrømningen vil stige op til den maksimale foder ydeevne, når det drejes i "+" retning. Pumpen er konstrueret til permanent drift, men må ikke løbe tør, da motorblokken køles af vand, og de keramis skaft smøres med vand. Slukke pumpen igen og kontrollere om intet er tilstoppet, hvis der ikke vand leveres efter nogle få sekunder. Tænd pumpen tilbage på kun bagefter.

Advarsel

1. Børn skal være under opsyn så det undgås at de leger med de forskellige dele.
2. Dette aggregat bør ikke betjenes af personer (inkl. børn) med fysiske eller psykiske handicap med mindre de er under opsyn af personer med ansvar for deres sikkerhed.
3. Hvis ledningen er beskadiget, er pumpen ikke længe- re tilladt at blive brugt og skal kasseres.

Rengøring

Alle dele kan rengøres med en børste og et neutralt rengøringsmiddel. Sørg for, at ingen rengøringsmidler kommer i akvariet. Skyl omhyggeligt alle rengjorte dele med rent vand fra hanen, før montagen og lagde den tilbage i drift i akvariet. Du kan fordybe kører og motor blok i en afkalkningsløsning til rustfrit stål dele, hvis pumpen er alvorligt kalk encrusted. Venligst holde sig til oplysninger til brug af afkalkningsmiddel løsning.

Vedligeholdelse

Motorblokken er indlejret i plastmateriale til elektrisk isolering og derfor ikke kan repareres.

Udskiftning af kørende enhed:

Tag pumpens indtag gittere væk fra motorblokken. Drej pumpekammerets dæksel til venstrecirka 90 °. Træk kammerets pumpe lige ud af motoren blok, og sørg for at akslen ikke kan ødelægges. I tilfælde af at akslen forbliver fast i motorblokken, trækkes det ud først før du trækker det magnetiske løbehjul ud. Samling finder sted i omvendt rækkefølge.

Teknisk data

sera FP 750

Spænding	220 – 240 V ~ 50 Hz
Effekt optagelse	12 W
Vand temperatur	op til 35°C (95°F)
Kabellængde	1,8 m

Reserve dele

Løb enhed (rotor med magnetisk løbehjul, keramisk aksel, gummilejrer)
Pumpekammeret dæksel med tætningsring
Sugekopper

HUSK:

Elektrisk og elektronisk affald må ikke smides i skraldespanden!

Hvis udstyr ikke længere kan bruges, **er forbrugeren forpligtet til at aflevere elektrisk og elektronisk affald** på lossepladsen. Dette sikrer at elektrisk og elektronisk affald bliver bearbejdet korrekt, og dermed ikke skader miljøet.

Derfor bærer elektrisk og elektronisk udstyr følgende symbol:



Producentgaranti:

Når du følger brugsanvisningen, vil **sera bioactive IF 400 + UV internt filter** virke pålideligt. Vi er ansvarlige for fejl af vores produkter i 2 år, som begynder med købsdatoen.

Vi er ansvarlige for, at produktet er fuldstændigt frit for mangler ved leveringen. Hvis der ved korrekt anvendelse optræder normale tegn på slitage eller brug, udgør dette ikke en mangel. I dette tilfælde er garantikravene også udelukket. Den henviser navnlig til driften enhed (rotor med aksel). Ved denne garanti begrænses eller indskrænkes selvfølgelig ingen lovbestemte garantikrav. Venligst bemærk den yderligere garanti informationer (*).

Anbefaling:

Henvend dig venligst ved enhver mangel eller fejl først til den forhandler, hvor du har købt apparatet. Denne kan vurdere, om der faktisk er tale om et garantitilfælde. Hvis produktet indsendes til os, er vi nødt til at debitere dig for eventuelt unødvendige omkostninger.

Ethvert ansvar på grund af misligholdelse af aftale er begrænset til forsæt og grov uagtsomhed. Ved let uagtsomhed er firmaet **sera** kun ansvarligt ved kvæstelse af liv, lemme og sundhed, ved tilsidesættelse af væsentlige aftaleforpligtelser og ved et tvingende ansvar i henhold til loven om produktansvar. I dette tilfælde er ansvarets omfang begrænset til erstatning af de i henhold til aftalen typiske forudseelige skader.

Pumperne må kun anvendes i frisk og havvand. Garanti vil være ugyldig i tilfælde af drift i ætsende væsker mv.

Vigtig garanti information (*):

- **Rotor enheder, der er slidte, brudt eller fast på grund af kalkaflejringer** er en direkte konsekvens af utilstrækkelig vedligeholdelse eller ukorrekt behandling. Disse og alle efterfølgende dæmningsmaterialer aldre er ikke dækket af garantien. Ofte kan disse skader ikke repareres.
- **Ødelagte rotor vinger** er forårsaget af grus eller andre større, hårde partikler, der er blevet suget ind i enheden. Disse skader er ikke dækket af garantien.
- **Skader på strøm / netledningen** i, ikke vil blive repareret af producenten på grund af sikkerhedsmæssige årsager. (Årsag: Fugt, der har fået i kablet ofte fører til korrosion og kortslutning i motoren på et senere tidspunkt.) Udskiftning af komplette kabel er ikke mulig. Pumpen skal kasseres.
- Enhver beskadigelse af kablet er udelukket fra garantien.
- UV-C lampe 5 W er udelukket fra garantien.

Lütfen bu talimatların tamamını okuyunuz. İleride kullanmak üzere saklayınız. Sistem üçüncü kişilere gönderildiğinde, kullanma talimatı da teslim edilmelidir.

Güvenlik uyarıları Lütfen tüm önlemleri okuyup uygulayınız!



- **Uyarı: Tehlikeli ultraviyole radyasyon!**
- Çalışırken asla korumasız UV-C lambasına doğrudan bakmayınız (gözde hasar!).
- **sera UV-C** lamba sadece tamamen montajı tamamlandığında çalıştırılabilir (kullanıma hazırlığı konusunda lütfen kullanım talimatlarını okuyunuz). Bunun haricindeki her bir kullanım cilt ve gözde ciddi hasara yol açabilir!
- Lambanın muhafazası açılmamalı ya da hasar görmemelidir.
- UV üniteleri ve UV-C lambalarını çocukların erişemeyeceği yerde tutunuz!
- Ünite don durumunda ya da hava sıcaklığının 35 °C (95 °F) derecenin üzerinde olması durumunda kullanılmamalıdır.
- UV-C sistem ve pompa su akışı olmadan asla çalıştırılmamalıdır!
- Çok sık "AÇMA/KAPAMA" işlemi yapılması UV-C lambanın ömrünü kısaltır. Ünite mümkün olan en iyi sonucu elde etmek için günde 24 saat süreklidir çalışmalıdır.
- Suda kullanılan tüm elektrikli üniteler akvaryumda bir işlem yapmadan önce kapatılarak fişten çekilmelidir.
- Model plakasında yazan veri ile şebeke voltajınızın uyuştuğundan emin olunuz.
- Kablodan sokete su akmaması için ana kabloyu damlalığın içine yöneltin.
- Tüm üniteleri sadece bir kaçak akım koruma svici (30 mA kesme akımlı bir RCD veya FI) takarak kullanınız.
- Fiş ve priz her zaman rahatlıkla erişilebilecek bir konumda olduğundan emin olun.
- Transformatör ve balast sudan korunmalıdır.
- Ünite elektrik kablolarının hasar görmesi durumunda kullanılmamalıdır.

sera bioactive IF 400 + UV dahili filtre ve parçaları sadece tarif edilen kullanım amacına uygun olarak çalıştırılmamalıdır.

Yeni **sera bioactive IF 400 + UV dahili filtreyi** seçtiğiniz için teşekkürler.

Yeni geliştirilen dahili filtre, bir filtrenin avantajlarıyla filtrelenen akvaryum suyunun eşzamanlı UV-C işlemini, akvaryum içerisinde bulunan güçlü biyofiltrasyon için geniş filtre hacmini birleştirir. UV-C, akvaryum suyunda kısmi sterilizasyon etkisi olan yoğun ışındır ve akvaryumdaki patojen baskısını azaltır. Parazitler ve bunların larvaları da akvaryum suyundan kimyasal kullanmadan tamamen temizlenir.

sera bioactive IF 400 + UV dahili filtre modüler bir dahili dizayna sahiptir ve 6 filtre seperi (5.1) içerir. Bunlar ayrı olarak takılabilir. Ayrıca istenen işleve ayrı olarak birkaç çevirme ile ayarlanabilir (hızlı akış filtresi, özel filtre, ... - 5.3, 5.4). Size verilen **sera filtre ve besleme pompası FP 750** ürünlerinin performansı maksimum 750 l/sa olarak ayarlanabilir.

Başka bir pompa gerektirmeyen **sera UV-C Sistem 5 W**, buna takılır. **sera bioactive IF 400 + UV dahili filtre** enerji tasarruflu ve sessizdir. Filtrelenen su esnek bir akım distribütörü üzerinden filtreden atılır. Akvaryumdaki akımlar bu özellikten faydalanır. Filtre hem tatlı hem de tuzlu su akvaryumlarına uygundur.

Kitin içindekiler (1)

- 1.1 Yuva şeklinde giriş delikleriyle filtre muhafazası
- 1.2 Kapak
- 1.3 Tutucu ray
- 1.4 Doldurma için yan kapaklı (1.5) filtre malzemesi sepeti
- 1.6 Merkezi tutuş plakaları
- 1.7 **sera filtre ve besleme pompası FP 750**
- 1.8 Bağlantı hortumu
- 1.9 **sera UV-C Sistem 5 W** (transformatör, balast ve UV-C lamba 5 W parçalarından oluşur)
- 1.10 Bağlantı parçası (çıkış)
- 1.11 **sera** akım distribütörü iki adet ayarlanabilir akım borusu ile

sera siporax mini Professional filtre malzemesi

Kurulum ve çalıştırma

Filtre akvaryum camına tutucu ray ile takılır (Bakınız çizim 1.3). Bu aparat piyasada bulunan akvaryum silikonları ile yapıştırılır. Bu şekilde takılması sayesinde akvaryum camına sadece kalıcı bir şekilde yapışmaz, aynı zamanda hiçbir balığın filtre ile akvaryum camı arasından yüzemeyeceği kadar yakın tutturulur.

Yeni kurulumlar

1. Filtreyi boş ve kuru akvaryuma koyarak tankın kapasını yerleştirin. **sera bioactive IF 400 + UV dahili filtrenin** kapaklı haliyle tank kapağına dokunmadan ne kadar yükseğe kurulabileceğini kontrol edin. Filtrenin üst kenarı tankın üst kenarından (2.1) yaklaşık 1 – 2 cm alta olmalıdır. Tutucu rayın takılacağı yeri akvaryum dışından bir tahta kalemi ya da yağlı kalem ile işaretleyiniz.
2. Akvaryumu filtrenin takılacağı kısım yana gelecek şekilde dikey olarak yerleştirin. Altının temiz, düz bir zemin olduğundan emin olun (altına bir battaniye ya da strafor koyabilirsiniz).
3. Tutucu rayın yapıştırılacağı alanı temiz veya ispirotoyla iyice temizleyin. Cam alanı temiz, kuru ve yağsız olmalıdır.
4. Aynı zamanda tutucu rayın yağıştırılacağı camı da alkol veya ispirotoyla (aseton kullanmayınız!) temizleyin.
5. Tutucu rayın yapıştırılacak kısımlarına (2.2) eşit şekilde akvaryum silikonunu yayın.

6. Temizlenen cam alanına tutucu rayı dikkatlice yapıştırın (koyduğunuz işarete göre) ve sıkıca bastırın. Açının yukarı doğru baktığından emin olun (2.3). Taşması muhtemel fazla yapışkanlar hemen temizlenmelidir.
7. Akvaryumu silikonu kuruyana kadar ters konumda tutun (24 saat).
8. 24 saat sonra akvaryumu normal duracağı konuma çevirerek cam alanını bol su ile dikkatlice temizleyin, ancak deterjan kullanmayın.
9. Artık dahili filtreyi arzu ettiğiniz filtre malzemesi takılış şeklide istediğiniz gibi yerleştirip (2.3) kapağını da takınız (4.3).

Tezrar takma

1. Kurulacak **sera bioactive IF 400 + UV dahili filtre** ve akvaryumu tam oturma sorunlarını önlemek için dikkatle yerleştirin. **sera bioactive IF 400 + UV dahili filtrenin** kapağı takılıken tank çatısına değmeden ne kadar yükseğe kurulabileceğini kontrol edin. Filtrenin üst kenarı tankın üst kenarından (2.1) yaklaşık 1 – 2 cm altta olmalıdır.
2. Şimdi **sera bioactive IF 400 + UV dahili filtreyi** akvaryum camının dışında tutucu rayın yapıştırılacağı yere tutun. Tutucu rayın takılacağı yeri akvaryumun dışından bir tahta kalemi ya da yağlı kalem ile işaretleyiniz.
3. Akvaryumdaki su seviyesini şimdilik işaretlenen yerin kuru olması için azaltın. 5 cm ekstra bir yer bırakın. Su seviyesini düşürmeden önce ısıtıcının fişini çekin.
4. Şimdi **sera pH/KH-minus** kullanarak yapıştırılacak alandaki kireç kalıntılarını temizleyin. Ayrıca dikkatlice saf alkolle temizleyin (aseton kullanmayın!). Her iki temizlik işlemi için de havlu kağıt kullanın. Akvaryuma mümkün olduğunca **sera pH/KH-minus** ya da alkol kaçırmamaya dikkat edin. Cam yüzeyi temiz, kuru ve yağsız olmalıdır.
5. Aynı zamanda tutucu rayın yapıştırılacağı camı da alkol veya ispirtoyla (aseton kullanmayınız!) temizleyin.
6. Tutucu rayın yapıştırılacak kısımlarına (2.2) eşit şekilde akvaryum silikonunu yayın.
7. Temizlenen cam alanına tutucu rayı dikkatlice yapıştırın (koyduğunuz işarete göre) ve sıkıca bastırın. Açının yukarı doğru baktığından emin olun (2.3). Taşması muhtemel fazla yapışkanlar hemen temizlenmeli akvaryuma asla damlamamalıdır. Tutucu rayı plastik kaplama klipslerle sabitleyin ve kaymasını önlemek için çubuklarla ekstra destekleyin.
8. Akvaryumu silikonu kuruyana kadar ters konumda tutun (24 saat) ve daha sonra klips ve çubukları çıkarın. Bunu yaparken çatı kapağını da çıkarın. Ardından cam yüzeyini bol su ile dikkatlice temizleyin fakat deterjan kullanmayın.

İşlem

Filtre sepetlerinin takılması (3):

Filtreye mekanik, kimyasal-fiziksel emici ya da biyolojik bir filtre malzemesi takın. Kit içeriğinde işlevsel ve ideal özellikleri sayesinde özellikle yüksek miktardaki filtre bakterilerinin özellikle yüksek bir miktardakiler için **sera** alan sağlayan **siporax mini Professional** da dahildir. **sera filter biostart**, **sera siporax mini Professional** ürününün etkinleştirme hizmeti verir. Filtre sepetleri yan kapak yoluyla filtre malzemesi koymak için kullanılır.

Kullanılan filtre malzemesinin ebadına göre filtre malzemesini bir filtre malzemesi çantasına ve bununla birlikte filtre sepetine koymanız önerilebilir. Filtre sepetini doldurmak için yana eğik tutarak kapağını çıkarın (3.3). Filtre malzemesini doldurun ve kapağı geri takın. Sepetleri aşırı doldurmayın. Aksi halde açıp kaparken zorlanabilir (3.4).

Sepetleri birbiri üzerine çıt sesi gelene kadar tutucu rayda oturtun (3.2). Bu ray sayesinde sepetleri kolaylıkla **sera bioactive IF 400 + UV dahili filtreye** itebilir ve tekrar dışa çekebilirsiniz (3.1).

Filtre malzemesi ile filtreleme üzerinde genel tavsiyeler:

Mümkün olduğunca etkili ve uzun süreli kullanım için mekanik filtre malzemesini üst sepetlere, ve biyolojik olarak etkili olanları da alt sepete yerleştirmeniz önerilir. İlk tıkanan filtre malzemesi böylece çabuk ve kolayca çıkarılabilir.

Hızlı akış filtresi olarak isteğe bağlı kullanım

Fazla miktarda yüzen maddenin süzülmesiyle alakalı akvaryum uygulamaları vardır. **sera bioactive IF 400 + UV dahili filtre** bu durumda filtre sepetleri olmadan da kullanılabilir ve örneğin filtre sepetleri yerine filtre yüzüyle kullanılabilirsiniz. Böyle kullanırsanız su filtre haznelarına filtrenin tamamen üzerinden girebilir ve mekanik filtre malzemesi tarafından alınabilir (5.3).

Filtreyi simetrik (5.2) taktığınızdan emin olun. 6 sapetten daha az kullanırsanız 2 veya 4 adedini filtre borularına birbirine bakacak şekilde takabilirsiniz. **sera bioactive IF 400 + UV dahili filtre** içerisindeki tüm su çalkalanmaları **sera filtre ve besleme pompası FP 750** ürünüyle gerçekleşir.

sera UV-C Sistem 5 W ürününün takılması

Detaylar için lütfen kendi kullanım kılavuzuna ayrıca bakınız.

Pompanın üzerinde takılı ilerletici bir hortum (1.8) vardır ve bu, **sera UV-C Sistem 5 W** ı alttaki pompaya bağlar. Ardından UV-C lambasını açın ve iki hareket ettirilebilen akım memesiyle **sera** akım distribütörünü (1.11) çıkış adaptörü yoluyla (1.10) prize bağlar. Akım memeleri bükülerek (4.4) akvaryum içindeki dekorasyona göre yönlendirilebilir. Aşırı gerilmesi durumunda akım distribütörü segmentler birbirinden ayrılır. Ancak tekrar rahatlıkla yerine itilebilir (4.5). Aynı şekilde Y şeklindeki akım distribütörünün segmentleri de bir tarafından sökülüp istediğiniz gibi diğer tarafa takılabilir (4.6).

Bakım ve temizlik

Filtre sepetleri tıkanma durumunda suyun akışına imkan tanıyacak şekilde donatılmıştır. Filtre malzemeleri kullanılmış ya da tıkanmışsa, değiştirilmesi gerekiyorsa öncelikle besleme pompası kapatılmalıdır. Kapağı çıkarttıktan sonra (1.2) sepetleri tutucu raydan (3.1) çekerek çıkarılabilir ve böylece ayrı ayrı istediğiniz gibi çıkartabilirsiniz. Giriş yuvalarının temizlenmesi kullanım esnasında dıştan yapılabilir. 9 – 12 aylık kullanımdan sonra UV-C lambasını daha az etkili hale geleceğinden değiştirilmesini ve bu değişikliğin rutin temellerde yapılmasını öneririm.

sera UV-C Sistem 5 W

Uygulama ve uygulama aralığı

sera UV-C Sistemleri güvenli bir şekilde her çeşit yüzen algı (bulutlanmış, yeşil su) temizler ve ipliksi ve diğer algilerin çoğalmasını azaltır. Bakteri kaynaklı patojenler ve bulutlanmış su da kimyasal kullanmadan temizlenir. Özellikle kimyasal kullanımının çok kritik olduğu tuzlu suda **sera UV-C Sistemi** patojen çoğalmasına karşı etkin koruma sağlar. UV-C lambanın akan su üzerindeki etkisi kesinlikle fizikseldir ve sadece akan su üzerindedir. Bu nedenle akvaryum sakinleri ve filtre organizmaları etkilenmez. Ünite sadece besleme pompasıyla (4.1) sıkıca bağlıyken çalıştırılmalıdır. UV-C Sistemi kendine has bir sirkülasyona sahip değildir.

Parça listesi

1. **sera UV-C lamba 5 W** (6.5)
2. Elektronik balast, 12 V 6 W (6.1)
3. Transformator, 230 V AC 12 V AC 650 mA (6.6)

Dikkat! Lütfen her şart altında güvenlik önlemlerine uymaya dikkat ediniz.

Kurulum talimatları

sera UV-C Sistemi doğrudan besleme pompasına (6.8) ve dahili filtrenin çıkışına (1.10) bağlıdır. Dahili filtrenin son adımıdır. Arındırılmış su dahili filtrenin çıkış açıklığından geri akar.

İşlem

UV-C lambayı açmadan önce suyun etrafında sirküle olabileceğinden ve lambanın tamamen suyun içinde olduğundan emin olun. Lamba aşırı ısınmaya neden olmamak adına kuru çalıştırılmamalıdır. UV-C lamba (6.5) sadece verilen transformator (6.6) ve balast (6.1) ile çalıştırılmalıdır. Transformatorünün siyah fişi (6.6) balastın (6.1) siyah konektörüne (6.4) takılır. UV-C lamba (6.5) balastın (6.1) mavi konektörüne (6.3) mavi fişle takılır. Transformator (6.6) güç kaynağına sadece tüm bağlantılar yapıldıktan sonra UV-C sistemi suya sokulduğunda takılabilir. Konektörler birbiri ile değiştirilmemelidir. Lambanın kullanımı balastın (6.1) kırmızı diyetuyla (6.2) belirtilir.

UV-C lambanın test edilmesi

Dikkat! UV-C koruyucu gözlükleri mutlaka takın.

sera UV-C Sistemin UV-C lambasının çalışıp çalışmadığını kontrol edin. Lamba açıkken çıkış açıklığından loş mavimsi bir ışık gelir. UV-C ışığına doğrudan bakmaktan kaçınınız.

Temizleme

sera UV-C Sistemi açılmamalıdır. Ayrıca sert bir cisim ya da çubukla da müdahale etmeyiniz. Ünitenin tıkanması ve yıkanarak temizlenmemesi durumunda lambayı muhafazasıyla değiştirmelisiniz.

Bakım

UV-C lamba yaklaşık bir yıl sonra değiştirilmelidir. Öncelikle tüm elektrikli parçaların ve ünitenin fişini çekin. UV-C sisteminin akvaryumdan (4.1) pompayla birlikte çıkarın. Lamba ünitesini hortumdan ayırın. Gerekliyse hortumu da değiştirin. Yeni UV-C lambasını yeni bir 12/16 mm hortuma iterek güvenli bir şekilde kablo çengeli ile sabitleyin. Pompayı da aynı şekilde takın. Lambayı ve pompayı dahili filtrenin haznesine takıp UV-C lambasının fişini su çıkışı açıklığının arkasına tekrar yerleştirin.

Teknik veriler

sera UV-C lamba 220 – 240 V, 5 W
IPX8 (1 m)



Balast 12 V 6 W UVPL

Transformator GİRİŞ (IN) 230 V AC 50 Hz
ÇIKIŞ (OUT) 12 V AC 650 mA



sera filtre ve besleme pompası FP 750

sera filtre ve besleme pompası FP 750 kompakt ve dayanıklı yapısının yanı sıra düşük enerji tüketimi ve ayarlanabilmesi ile de ikna edicidir. Yüksek su çalkalama performansı bir akvaryumdaki sabit koşulları garantiler ve böylece biyolojik sistemin stabilizasyonuna katkıda bulunur.

Parça listesi

Pompa hazneli motor bloğu
Dört adet vakumlu tutucu plaka
Hortum konektörü
Hareketli ünite şunlardan oluşur:

- Plastik rulman
- Manyetik dişlili rotör ve seramik mil
- Sızdırmaz halka

Pompa haznesi kapağı
Giriş izgarası
Dönüş ayar kapağı

Dikkat! Lütfen her şart altında güvenlik önlemlerine uymaya dikkat ediniz!

Kurulum talimatları

sera filtre ve besleme pompası FP 750, sera UV-C Sistem 5 W (4.1) ünitesinin giriş açıklığına bir hortumla bağlanır ve bununla **sera bioactive IF 400 + UV dahili filtrenin** (4.2) merkez borusuna takılır.

İşlem

Pompayı açmadan önce kişilere doğrudan ya da dolaylı iletken riski olmadığından emin olun. Pompa fişi prize takar takmaz çalışmaya başlar. Pompadan su akışı kapak (6.8) “-” yönüne çevrildiğinde azalır. Su akışı kapak “+” yönüne çevrildiğinde ise maksimum besleme performansına çıkar. Pompa sürekli çalışmak üzere tasarlanmıştır fakat motor bloğu su ile soğutulduğundan ve seramik şaft suyla yağlandığından pompa kuru çalıştırılmamalıdır. Pompayı tekrar kapatarak sıkışan bir şey olup olmadığını ve suyun birkaç saniye sonrasında akıp akmadığını kontrol edin. Ancak bundan sonra tekrar pompayı açın.

Temizleme

Bütün parçalar bir fırça ve nötr deterjanla temizlenebilir. Akvaryuma asla deterjan girmemelidir. Pompayı tekrar takmadan önce dikkatlice tüm temizlenen parçaları temiz musluk suyuyla yıkayıp akvaryumda çalıştıracacağınız yerlerine geri takın.

Uyarı

1. Çocuklar cihazla oynamamalıdır.
2. Bu cihaz, fiziksel engelli, akıl sağlığı yerinde olmayan veya tecrübe ve bilgi eksikliği olan kişiler tarafından (çocuklar dahil), yanlarında güvenliklerini sağlayabilecek, cihazın kullanımını bilen biri olmadan kullanılmamalıdır.
3. Elektrik kablosu hasar gördüyse, pompa daha fazla kullanılmamalı ve çıkarılmalıdır.

Garanti:

Kullanım talimatları izlendiğinde **sera bioactive IF 400 + UV dahili filtre** güvenli bir performans sergileyecektir. Garanti, satın alma tarihinden itibaren **24 ay boyunca** geçerlidir. **Satış fişi garanti belgesi görevi görecek**. Garanti sadece bu ünite ile sınırlandırılmıştır. Hatalı kullanımın sonucunda ortaya çıkacak hasar ve bundan doğan sonuçlar garanti kapsamının dışındadır. Aşınmış ve kullanılan parçalar garanti dışıdır. Bu durum özellikle hareketli ünite (milli rotör) için geçerlidir. Azami sorumluluk sadece ünitenin rayiç değeri ile sınırlıdır.

Pompa kireç içindeyse paslanmaz çelik parçalar için hareketli üniteyi ve motor bloğunu kireç çözücüyü batırabilirsiniz. Lütfen kireç çözücünün kullanım talimatlarını uygulayınız.

Bakım

Motor bloğu elektrik izolasyonu için plastik maddeye gömülmüştür. Bu nedenle onarılamaz.

Hareketli ünitenin takılması:

Pompa giriş izgarasını motor bloğundan çıkarın. Pompa haznesi kapağını yaklaşık 90° sola çevirin. Pompa haznesi kapağını doğrudan motor bloğuna iterken milin kırılmamasına dikkat edin. Mil motor bloğuna sıkışırsa manyetik dişliden önce onu çekin. Tekrar takmak için tersi sırayla hareket edin.

Teknik veriler

sera FP 750

Volтаж	220 – 240 V ~ 50 Hz
Güç alımı	12 W
Su sıcaklığı	35 °C (95 °F) değerine kadar
Kablo uzunluğu	1,8 m

Yedek parçalar

Hareketli ünite (manyetik dişlili rotör, seramik mil, plastik rulmanlar)
Sızdırmaz halkalı pompa haznesi kapağı
Vakum

Lütfen ek garanti bilgilerine dikkat ediniz (*).

Arıza durumunda lütfen ürünü satın aldığınız satıcı ile irtibata geçiniz.

Önemli garanti ekleri (*):

- **Aşınan, kırılmış veya kireçle sıkışmış dişli üniteler** yetersiz bakım veya uygunsuz işlemin doğrudan bir sonucudur. Bunlar ve buna bağlı tüm sonuçlar garanti kapsamı dışındadır. Genellikle bu tür hasarlar onarılamaz.
- **Kırık rotör kanatları** üniteye sıkışan çakıl ya da daha büyük sert parçalardan kaynaklanır. Bu hasarlar garanti kapsamında değildir.
- **Ana güç kablosu** imalatçı tarafından güvenlik nedenleriyle onarılmaz. (Sebeup: Kabloya giren nem genellikle pasa nedne olur ve daha sonraları da motorda kısa devreye.) Kablonun komple değiştirilmesi mümkün değildir. Pompa atılmalıdır.
- Kabloda oluşan herhangi bir hasar garanti dışıdır.
- UV-C lamba 5 W garanti dışıdır.

Παρακαλούμε διαβάστε όλες τις οδηγίες που ακολουθούν. Παρακαλούμε κρατήστε για μελλοντική χρήση. Όταν παραδίδετε το προϊόν σε τρίτους, φροντίστε να συνοδεύεται από αυτές τις πληροφορίες.

Μέτρα προστασίας Παρακαλούμε διαβάστε και ακολουθήστε πιστά τις οδηγίες!



• Προειδοποίηση:

- Επικίνδυνη υπεριώδης ακτινοβολία!**
- Ποτέ μην κοιτάξετε απ' ευθείας την λάμπα UV-C χωρίς προστασία όταν αυτή είναι αναμμένη (οφθαλμικές βλάβες!).
- Η λάμπα **sera** UV-C θα πρέπει να λειτουργεί μόνο όταν είναι πλήρως συναρμολογημένη (παρακαλούμε διαβάστε τις οδηγίες χρήσης για την σωστή λειτουργία της λάμπας). Οποιαδήποτε άλλη χρήση μπορεί να οδηγήσει σε σοβαρή δερματική ή οφθαλμική βλάβη!
- Το κέλυφος της λάμπας δεν θα πρέπει να ανοιχθεί ή να καταστραφεί.
- Κρατάτε πάντα τις μονάδες των λαμπτήρων UV και UV-C μακριά από τα παιδιά!
- Η μονάδα δεν πρέπει να λειτουργεί σε θερμοκρασίες άνω των 35°C (95°F) ή σε περίπτωση παγετού.
- Ποτέ μην χρησιμοποιείτε το σύστημα UV-C και τον κυκλοφορητή χωρίς συνεχή ροή νερού!
- Επαναλαμβανόμενα "ON/OFF" μειώνουν την διάρκεια ροής της λάμπας UV-C. Η μονάδα θα πρέπει να λειτουργεί συνεχώς για όλο το 24ωρο για την επίτευξη βέλτιστων αποτελεσμάτων.
- Όλες οι ηλεκτρικές συσκευές που είναι τοποθετημένες μέσα στο νερό θα πρέπει να αποσυνδέονται από το ρεύμα πριν κάνετε οποιαδήποτε εργασία στο ενυδρείο!
- Βεβαιωθείτε πως η τάση της παροχής ρεύματος είναι κατάλληλη για την συσκευή όπως αναγράφεται στο ταμπελάκι της συσκευής.
- Δημιουργήστε ένα βρόγχο στάλαξης με το καλώδιο τροφοδοσίας για την αποφυγή μεταφοράς νερού από το καλώδιο στην πρίζα τροφοδοσίας.
- Λειτουργήστε όλες τις ηλεκτρικές συσκευές μόνο εφόσον υπάρχει πίνακας με ασφαλειοδιακόπτη προστασίας (RCD ή FI με ασφάλεια 30mA).
- Βεβαιωθείτε ότι η πρίζα και το φις είναι προσβάσιμα ανά πάσα στιγμή.
- Ο μετασχηματιστής και το ballast θα πρέπει να είναι προστατευμένα από το νερό.
- Η μονάδα δεν θα πρέπει να λειτουργεί με φθαρμένο καλώδιο.

Το εσωτερικό φίλτρο **sera bioactive IF 400 + UV** και τα εξαρτήματά του μπορούν να χρησιμοποιηθούν μόνο σύμφωνα με τις οδηγίες χρήσης τους.

Σας ευχαριστούμε που επιλέξατε το νέο εσωτερικό φίλτρο **sera bioactive IF 400 + UV**.

Το πρωτοποριακό αυτό φίλτρο συνδυάζει τα πλεονεκτήματα ενός φίλτρου μεγάλου όγκου για ισχυρό βιολογικό φιλτράρισμα βρισκόμενοι εντός του ενυδρείου με ταυτόχρονη αποστείρωση του νερού του ενυδρείου μέσω της λάμπας UV-C.

Η UV-C είναι ισχυρή ακτινοβολία που έχει μερικές απολυμαντική επίδραση στο νερό του ενυδρείου και ταυτόχρονα, περιορίζει την παρουσία των παθογόνων μέσα στο ενυδρείο. Οι προνύμφες και τα παράσιτα αφαιρούνται εξολοκλήρου από το ενυδρείο χωρίς την χρήση χημικών.

Το εσωτερικό φίλτρο **sera bioactive IF 400 + UV** έχει εσωτερική δομή αποτελούμενη από 6 καλάθια υλικών (5.1) τα οποία μπορούν να εξοπλιστούν ανεξάρτητα. Επίσης, μπορεί εύκολα να ρυθμιστεί κάποια ιδιαίτερη λειτουργία (ταχεία ροή, ειδικό φιλτράρισμα, ... - 5.3, 5.4) με μόλις μερικές στροφές. Η απόδοση του συμπεριλαμβανόμενου κυκλοφορητή **sera filter and feed pump FP 750** μπορεί να ρυθμιστεί έως μέγιστο 750l/h. Το σύστημα αποστείρωσης **sera UV-C System 5W**, το οποίο δεν απαιτεί επιπλέον κυκλοφορητή, είναι συνδεδεμένο στο φίλτρο. Το εσωτερικό φίλτρο **sera bioactive IF 400 + UV** έχει μικρή κατανάλωση και ελάχιστο θόρυβο. Το φιλτράρισμα νερό εξέρχεται από το φίλτρο μέσω ενός εύκαμπτου κατανεμητή νερού. Αυτό βοηθά την δημιουργία ρευμάτων μέσα στο ενυδρείο. Το φίλτρο είναι κατάλληλο για ενυδρεία γλυκού αλλά και θαλασσινού νερού.

Το σετ περιλαμβάνει (1)

- 1.1 Σώμα φίλτρου με θυρίδες εισόδου νερού
- 1.2 Καπάκι
- 1.3 Ράγα στήριξης
- 1.4 Καλάθια υλικών με κάθετο διαχωριστικό (1.5) για γέμισμα
- 1.6 Κεντρικές πλάκες συγκράτησης
- 1.7 **sera filter and feed pump FP 750**
- 1.8 Λάστιχο σύνδεσης
- 1.9 **sera UV-C System 5W** (αποτελούμενο από μετασχηματιστή, ballast και λάμπα UV-C 5W)
- 1.10 Ακροφύσια σύνδεσης (εξόδου)
- 1.11 Κατανεμητή ροής **sera** με δυο κινητά ακροφύσια εξόδου νερού

sera siporax mini Professional υλικό φίλτρου

Συναρμολόγηση και λειτουργία

Το φίλτρο τοποθετείται στο γυαλί του ενυδρείου με μια ράγα στήριξης (βλ. εικ. 1.3) που κολλιέται με κλασική σιλικόνη για ενυδρείο. Λόγω αυτής της μεθόδου τοποθέτησης, όχι μόνο τοποθετείται σταθερά στο γυαλί του ενυδρείου, αλλά και δεν επιτρέπει στα ψάρια να κολυμπήσουν και να εγκλωβιστούν πίσω από το φίλτρο.

Τοποθέτηση σε νέα ενυδρεία

1. Τοποθετήστε το φίλτρο στο άδειο από νερό ενυδρείο και στην συνέχεια τοποθετήστε το καπάκι του ενυδρείου. Ελέγξτε το ύψος του εσωτερικού φίλτρου **sera bioactive IF 400 + UV** με το καπάκι του και αν αυτό χωράει χωρίς να βρίσκει στο καπάκι του ενυδρείου. Το άνω μέρος του φίλτρου θα πρέπει να βρίσκεται 1-2 εκ. κάτω από το χείλος του ενυδρείου (2.1). Σημειώστε την θέση τοποθέτησης της ράγας στήριξης στην έξω μεριά του ενυδρείου με ένα μαρκαδόρο.
2. Τοποθετήστε το ενυδρείο κάθετα στο πλάι, με την μεριά όπου θα τοποθετηθεί το φίλτρο. Βεβαιωθείτε πως η βάση στήριξης είναι επίπεδη, μαλακή και καθαρή – πιθανά να χρειάζεται μια κουβέρτα ή μια πλάκα φελιζόλ από κάτω.
3. Καθαρίστε την περιοχή όπου θα κολληθεί η ράγα στήριξης, με αρκετή ποσότητα οινόπνευματος. Η περιοχή του γυαλιού θα πρέπει να είναι καθαρή και απαλλαγμένη από λίπη και έλαια.
4. Καθαρίστε επίσης την μεριά της ράγα στήριξης που θα κολληθεί, με οινόπνευμα (όχι με ασετόν!).
5. Απλώστε ομοιόμορφα την σιλικόνη για ενυδρεία στις αντίστοιχες περιοχές της ράγας στήριξης (2.2).
6. Προσεκτικά, κολλήστε την ράγα στήριξης στο καθαρό γυαλί (σύμφωνα με τα σημάδια σας), και πιέστε με δύναμη. Βεβαιωθείτε ότι η γωνία είναι προς τα επάνω (2.3). Αφαιρέστε άμεσα οποιαδήποτε πλεονάζουσα ποσότητα σιλικόνης.
7. Αφήστε το ενυδρείο αναποδογυρισμένο όπως είναι όσο χρειάζεται για να στεγνώσει η σιλικόνη (24 ώρες).
8. Επαναφέρετε το ενυδρείο στην κανονική του θέση μετά από 24 ώρες και καθαρίστε το γυαλί με άφθονο νερό, αλλά χωρίς κάποια καθαριστικά ή απορρυπαντικά.
9. Τώρα, μπορείτε να γεμίσετε το φίλτρο με τα επιθυμητά υλικά (2.3) και να κλείσετε το καπάκι (4.3).

Τοποθέτηση σε υπάρχον ενυδρείο

1. Μετρήστε προσεκτικά το **sera bioactive IF 400 + UV** εσωτερικό φίλτρο και το τζάμι του ενυδρείου όπου πρόκειται να τοποθετηθεί. Βεβαιωθείτε για την ψηλότερη θέση στην οποία μπορεί να τοποθετηθεί το **sera bioactive IF 400 + UV** εσωτερικό φίλτρο με το καπάκι του, χωρίς όμως να ακουμπάει στο καπάκι του ενυδρείου. Το πάνω μέρος του φίλτρου θα πρέπει να απέχει κατά 1-2 εκατοστά από το χείλος του ενυδρείου (2.1).
2. Κρατήστε τώρα το εσωτερικό φίλτρο **sera bioactive IF 400 + UV** σταθερά στο γυαλί του ενυδρείου εξωτερικά, και προσδιορίστε την περιοχή όπου θα κολλήσει η ράγα στήριξης. Σημειώστε την στο εξωτερικό του ενυδρείου με ένα ανεξίτηλο μαρκαδόρο.
3. Χαμηλώστε την στάθμη του νερού στο ενυδρείο έτσι ώστε η μαρκαρισμένη περιοχή να είναι τελείως στεγνή. Αφαιρέστε τουλάχιστον 5 εκ. νερού ακόμα για κάθε ενδεχόμενο. Βγάλτε από την πρίζα τον θερμοστάτη πριν μειώσετε την στάθμη του νερού.
4. Αφαιρέστε τώρα τα κατάλοιπα από την περιοχή όπου θα κολληθεί η ράγα στήριξης χρησιμοποιώντας **sera pH/KH-minus**, και καθαρίστε την προσεκτικά με καθαρό οινόπνευμα (όχι ασετόν!). Χρησιμοποιήστε χαρτί κουζίνας ή κάτι αντίστοιχο και στα δυο στάδια καθαρισμού.

Προσπαθήστε να μην εισέλθει στο νερό του ενυδρείου οινόπνευμα ή **sera pH/KH-minus**. Η επιφάνεια του γυαλιού θα πρέπει τώρα να είναι καθαρή, στεγνή και χωρίς λίπη ή έλαια.

5. Καθαρίστε επίσης την μεριά της ράγας που θα κολληθεί τριβοντάς την με οινόπνευμα (όχι με ασετόν!).
6. Τοποθετήστε ομοιόμορφα σιλικόνη ενυδρείων στην επιφάνεια της ράγας στήριξης.
7. Κολλήστε την ράγα στήριξης προσεκτικά στην καθαρισμένη περιοχή του γυαλιού (σύμφωνα με τα σημάδια σας) και πιέστε σταθερά. Βεβαιωθείτε πως η γωνία βρίσκεται στο επάνω μέρος (2.3) και πως επιπλέον σιλικόνη δεν στάζει μέσα στο ενυδρείο. Σταθεροποιήστε την ράγα στήριξης με σφιγκτήρες και υποστυλώστε την με κάποια μπάρα έτσι ώστε να μην γλιστρήσει προς τα κάτω. Περισεύματα σιλικόνης θα πρέπει να αφαιρεθούν άμεσα.
8. Αφήστε την κόλλα να στεγνώσει για 24 ώρες και κατόπιν αφαιρέστε τους σφιγκτήρες και την υποστυλωση. Καλό είναι να έχετε αφαιρέσει και το καπάκι του ενυδρείου κατά την διάρκεια των εργασιών. Στην συνέχεια καθαρίστε το γυαλί με αρκετό νερό αλλά χωρίς την χρήση απορρυπαντικών.

Εκκίνηση

Εξοπλισμός των καλάθων του φίλτρου (3):

Εξοπλίστε το φίλτρο με μηχανικό, χημικό και βιολογικό υλικό φίλτρου. Το σετ περιλαμβάνει το **sera siporax mini Professional**, το οποίο δημιουργεί χώρο για ιδιαίτερα υψηλής πυκνότητας αποίκηση ωφέλιμων βακτηρίων λόγω των λειτουργικών και παράλληλα ιδανικών χαρακτηριστικών του. Το **sera filter biostart** εξυπηρετεί στην ενεργοποίηση του **sera siporax mini Professional**. Τα καλάθια των υλικών μπορούν να γεμιστούν με υλικό φίλτρου μέσω του κάθετου κατακίου. Ανάλογα με το υλικό φίλτρου που χρησιμοποιείτε, προτείνουμε να το τοποθετήσετε σε μια κάλσα υλικών και στην συνέχεια στο καλάθι των υλικών. Κρατήστε το καλάθι πλάγια για να το γεμίσετε, και αφαιρέστε το καπάκι (3.3). Τοποθετήστε το υλικό και στην συνέχεια τοποθετήστε πάλι το καπάκι. Μην παραγεμίζετε τα καλάθια, καθώς θα σας δυσκολέψει στο άνοιγμα και το κλείσιμο (3.4). Κουμπώστε τα καλάθια το ένα πάνω στο άλλο (3.2) και στην βάση του, πράμα που σας επιτρέπει την εύκολη τοποθέτησή τους μέσα στο σώμα του εσωτερικού φίλτρου **sera bioactive IF 400 + UV** αλλά και την αφαίρεσή τους (3.1).

Γενικές συμβουλές για φιλτράρισμα μέσω των υλικών του φίλτρου:

Για την επίτευξη του αποτελεσματικότερου φιλτράρισματος αλλά και την επιμήκυνση της βιολογικά ορθής λειτουργίας, συνίσταται η τοποθέτηση υλικών μηχανικού φιλτράρισματος στα ανώτερα καλάθια υλικών, και των υλικών βιολογικού καθαρισμού από κάτω. Τα υλικά του φίλτρου που βρομίζουν και μπουκύνουν γρηγορότερα, μπορούν έτσι να αφαιρεθούν εύκολα.

Εναλλακτική χρήση σαν φίλτρο υψηλής ροής

Υπάρχουν εφαρμογές ενυδρείων που στοχεύουν στην εξαφάνιση μεγάλων ποσοτήτων αιωρούμενων σωματιδίων. Το εσωτερικό φίλτρο **sera bioactive IF 400 + UV** μπορεί σε αυτήν την περίπτωση να χρησιμοποιηθεί χωρίς καλαθάκια υλικών, και μπορεί να χρησιμοποιηθεί, για παράδειγμα, με υαλοβάμβακα μόνο. Σε αυτήν την περίπτωση, το νερό εισέρχεται στους θαλάμους του φίλτρου από ολόκληρη την πλευρά του φίλτρου και μπορεί να καθαριστεί από το υπάρχον μηχανικό υλικό φίλτραρίσματος (5.3).

Βεβαιωθείτε πως έχετε γεμίσει το φίλτρο με τα υλικά συμμετρικά (5.2). Σε περίπτωση που χρησιμοποιήσετε λιγότερα από 6 καλαθάκια, θα πρέπει 2 ή 4 από αυτά να τοποθετηθούν αντικριστά με τις θυρίδες εισαγωγής του φίλτρου. Η συνολική ανάδευση και κυκλοφορία του νερού μέσω του εσωτερικού φίλτρου **sera bioactive IF 400 + UV** επιτυγχάνεται με την χρήση του κυκλοφορητή **sera filter and feed pump FP 750**.

Εγκατάσταση του συστήματος sera UV-C System 5W

Για λεπτομέρειες, παρακαλούμε αναφερθείτε στις ξεχωριστές οδηγίες χρήσης.

Πάνω στον κυκλοφορητή θα βρείτε τοποθετημένο ένα λάστιχο (1.8) που συνδέει το **sera UV-C System 5W** στον κυκλοφορητή που είναι από κάτω. Τοποθετήστε τώρα την λάμπα UV-C και συνδέστε την έξοδο στον κατανεμητή ροής εξόδου με τα δυο κινητά ακροφύσια της **sera** (1.11) μέσω του αντάπτορα εξόδου (1.10).

sera UV-C System 5W

Εφαρμογή και εύρος χρήσης

sera UV-C Systems αφαιρούν αξιόπιστα όλα τα είδη της επιπέδουσας άλγης (θολό, πράσινο νερό) και περιορίζουν τον πολλαπλασιασμό της νηματώδους και άλλων αλγών, χωρίς την χρήση χημικών. Τα παθογόνα και το θολό νερό που προκαλείται από βακτήρια αντιμετωπίζονται εξίσου. Ιδιαίτερα στο θαλασσινό νερό, όπου η χρήση χημικών είναι πολύ ιδιαίτερη, το **sera UV-C System** επιτρέπει την αποτελεσματική πρόληψη πολλαπλασιασμού των παθογόνων. Το αποτέλεσμα της λάμπας UV-C είναι απόλυτα φυσικό και περιορίζεται μόνο στην ροή του νερού μέσω του φίλτρου, έτσι ώστε οι κάτοικοι του ενυδρείου και οι οργανισμοί του φίλτρου να μην επηρεάζονται.

Η μονάδα θα πρέπει να χρησιμοποιείται μόνο μέσω σταθερής σύνδεσης με κυκλοφορητή (4.1). Το σύστημα UV-C System δεν έχει δικό του κυκλοφορητή.

Λίστα εξαρτημάτων

1. **sera UV-C λάμπα 5W** (6.5)
2. Ηλεκτρονικό ballast, 12V 6W (6.1)
3. Μετασχηματιστής, 230V AC 12V AC 650mA (6.6)

Προσοχή! Παρακαλούμε ακολουθήστε πάντα πιστά τις συμβουλές ασφαλείας.

Τα ακροφύσια εξόδου (4.4) μπορούν να κατευθυνθούν περιστρεφόμενα κατά βούληση και ανάλογα με την περίπτωση ή την διακόσμηση του. Σε περίπτωση υπερβολικού τραβήγματος τα μέρη των ακροφυσίων θα αποκολληθούν αλλά μπορείτε εύκολα να τα ξανασυνδέσετε (4.5). Με τον ίδιο τρόπο, μέρη του κατανεμητή ροής τύπου Y μπορούν να αφαιρεθούν από την μια μεριά και να προστεθούν στην άλλη ή όπως απαιτείται (4.6).

Συντήρηση και καθαρισμός

Τα καλαθάκια των υλικών είναι σχεδιασμένα έτσι ώστε να επιτρέπεται η κυκλοφορία του νερού ακόμα και σε περίπτωση μπουκώματος. Όταν τα υλικά του φίλτρου πρέπει να αφαιρεθούν ή να αντικατασταθούν θα πρέπει πρώτα να σταματήσει την λειτουργία του κυκλοφορητή του φίλτρου. Αφού αφαιρέσετε το καπάκι (1.2) μπορείτε να αφαιρέσετε και τα καλαθάκια των υλικών κατά μήκος της βάσης στήριξης (3.1) ανεξάρτητα και όπως απαιτείται.

Ο καθαρισμός των θυρίδων εισόδου του νερού μπορεί να γίνει εξωτερικά και ενώ το φίλτρο είναι σε λειτουργία. Συστήνεται η αντικατάσταση της λάμπας UV-C μετά από 9-12 μήνες λειτουργίας, καθώς η λάμπα έχει χάσει μέρος της ισχύος της, και πρέπει να αντικατασταθεί.

Οδηγίες συναρμολόγησης

Το σύστημα **sera UV-C System** συνδέεται άμεσα με τον κυκλοφορητή νερού (6.8) και την έξοδο του εσωτερικού φίλτρου (1.10), και αποτελεί το τελευταίο τμήμα του εσωτερικού φίλτρου. Το αποστειρωμένο νερό επιστρέφει μέσω της εξόδου του εσωτερικού φίλτρου στο ενυδρείο.

Εκκίνηση

Βεβαιωθείτε πως το νερό ρέει περιμετρικά της λάμπας και πως η λάμπα είναι πλήρως βυθισμένη στο νερό, πριν ξεκινήσετε την λειτουργία του λαμπτήρα UV-C. Η λάμπα δεν θα πρέπει να λειτουργεί στεγνή για να προληφθεί η υπερθέρμανσή της. Η λάμπα UV-C (6.5) θα πρέπει να χρησιμοποιείται μόνο με την μετασχηματιστή που περιλαμβάνεται (6.6) και το ballast (6.1). Το μαύρο βύσμα του μετασχηματιστή (6.6) συνδέεται με το μαύρο σύνδεσμο (6.4) του ballast (6.1). Η λάμπα UV-C (6.5) συνδέεται στον μπλε σύνδεσμο (6.3) του ballast (6.1) μέσω του μπλε βύσματος. Ο μετασχηματιστής (6.6) μπορεί να συνδεθεί στο ρεύμα μόνο αφού έχουν γίνει σωστά όλες οι υπόλοιπες συνδέσεις και το σύστημα UV-C είναι βυθισμένο στο νερό. Οι σύνδεσμοι δεν πρέπει να εναλλάσσονται. Η λειτουργία της λάμπας χαρακτηρίζεται από την κόκκινη διοδο (6.2) του ballast (6.1).

Έλεγχος της λάμπας UV-C

Προσοχή! Βεβαιωθείτε πως φοράτε προστατευτικά από την UV-C ακτινοβολία γυαλιά.

Ανάψτε το σύστημα UV-C για να ελέγξετε αν λειτουργεί η λάμπα UV-C του **sera UV-C System**. Ένα αχνό μπλε φως μπορεί να διακριθεί στο άνοιγμα εξόδου όταν η λάμπα είναι αναμμένη. Αποφύγετε να κοιτάξετε απευθείας το φως της λάμπας UV-C.

Καθαρισμός

Το **sera UV-C System** δεν πρέπει να ανοιχθεί. Επίσης, δεν πρέπει να τοποθετήσετε ή τρυπήσετε το σώμα με αιχμηρά αντικείμενα. Σε περίπτωση που η μονάδα μπουκώσει και δεν μπορεί να καθαριστεί με νερό βρύσης, τότε θα πρέπει να την αντικαταστήσετε ολόκληρη.

Συντήρηση

Η λάμπα UV-C θα πρέπει να αντικατασταθεί μετά από περίπου ένα χρόνο. Αποσυνδέστε όλα τα ηλεκτρικά μέρη και εξοπλισμό από το ρεύμα. Αφαιρέστε το σύστημα UV-C από το ενυδρείο (4.1) μαζί με το ν κυκλοφορητή. Βγάλτε την λάμπα από το σωλήνα του νερού. Αντικαταστήστε τον σωλήνα αν χρειάζεται. Τοποθετήστε την νέα λάμπα σε σωλήνα διαμέτρου 12/16 και σφίξτε με ένα δερματικό καλωδίων. Συνδέστε τον κυκλοφορητή με τον ίδιο τρόπο. Τοποθετήστε πάλι την λάμπα και τον κυκλοφορητή στο θάλαμο του εσωτερικού φίλτρου και συνδέστε την έξοδο της λάμπας UV-C στο πίσω μέρος του ανοίγματος εξόδου του νερού.

sera filter and feed pump FP 750

Η σειρά των κυκλοφορητών **sera filter and feed pumps FP** εντυπωσιάζουν με την μικρή και στιβαρή τους κατασκευή καθώς και με την χαμηλή κατανάλωση ενέργειας και την προσαρμοστικότητα ροής. Η μεγάλη απόδοση κυκλοφορίας και ανάδευσης του νερού διασφαλίζει σταθερές συνθήκες σε ένα ενυδρείο, και συνεπώς συνεισφέρει στην σταθεροποίηση της βιολογικής ισορροπίας.

Λίστα εξαρτημάτων

Σώμα μοτέρ με θάλαμο κυκλοφορητή
Βάση συγκράτησης με 4 βεντούζες
Σύνδεσμο σωλήνα
Κινητά μέρη αποτελούμενα από

- Λαστιχένια ακροφύσια
- Φτερωτή με μαγνητική προπέλα και κεραμικό άξονα

Φλάντζα στεγανοποίησης
Κάλυμμα θαλάμου αντλίας
Θυρίδες εισαγωγής
Περιστροφικό καπάκι ρύθμισης ροής

Προσοχή! Παρακαλούμε ακολουθήστε πάντα πιστά τις συμβουλές ασφαλείας!

Τεχνικά χαρακτηριστικά

sera UV-C lamp

220-240V, 5W
IPX8 (1m)



Ballast

12V 6W UVPL

Μετασχηματιστής

IN 230V AC 50Hz
OUT 12V AC 650mA

IPX8



Καθαρισμός

Όλα τα μέρη του κυκλοφορητή θα πρέπει να καθαρίζονται με μια βούρτσα και ένα ουδέτερο καθαριστικό. Βεβαιωθείτε πως δεν χρησιμοποιείτε απορρυπαντικά στο ενυδρείο. Ξεπλύνετε προσεκτικά όλα τα καθαρισμένα μέρη με νερό βρύσης πριν συναρμολογήσετε ξανά τον κυκλοφορητή και τον θέσετε σε λειτουργία μέσα στο ενυδρείο. Μπορείτε να βυθίσετε ολόκληρο τον κυκλοφορητή σε ένα διάλυμα αφαίρεσης αλάτων κατάλληλο για ανοξείδωτα, εφόσον κρίνετε πως υπάρχουν υπερβολικές εναποθέσεις αλάτων στον κυκλοφορητή. Αρακαλούμε διαβάστε προσεκτικά τις οδηγίες χρήσης του διαλύμματος αφαίρεσης αλάτων.

Συντήρηση

Το σώμα του κυκλοφορητή είναι εμβαπτισμένο σε πλαστικό υλικό για ηλεκτρική μόνωση και συνεπώς δεν μπορεί να επισκευαστεί.

Αντικατάσταση της φτερωτής:

Αφαιρέστε το καπάκι με τις θυρίδες εισόδου από το σώμα του κυκλοφορητή. Περιστρέψτε το κάλυμμα του κυκλοφορητή προς τα αριστερά κατά 90°. Τραβήξτε το κάλυμμα του κυκλοφορητή ευθεία προς τα έξω, αφού βεβαιωθείτε πως δεν μπορεί να σπάσει ο άξονας. Σε περίπτωση που ο άξονας παραμένει κολλημένος στο σώμα του κυκλοφορητή, αφαιρέστε τον πρώτα, πριν αφαιρέσετε την μαγνητική φτερωτή. Η συναρμολόγηση γίνεται ακολουθώντας την αντίστροφη σειρά.

Τεχνικά χαρακτηριστικά

sera FP 750

Τάση ρεύματος	220-240V ~ 50Hz
Κατανάλωση	12W
Θερμοκρασία νερού	εως 35°C (95°F)
Μήκος καλωδίου	1.8m

Ανταλλακτικά

Κινητό μέρος (μοτέρ με μαγνητική φτερωτή, κεραμικό άξονα και λαστιχένια ακροφύσια)
Κάλυμμα θαλάμου αντλίας με δακτύλιο στεγανοποίησης
Βάση με βεντούζες

Προσοχή

- Επιβλέψτε τα παιδιά ώστε να αποφεύγετε τυχόν χρήση της συσκευής σαν παιχνίδι.
- Η συσκευή δεν προορίζεται για χρήση από άτομα (συμπεριλαμβανομένων παιδιών) με περιορισμένη φυσική, διανοητική ή ικανότητα αίσθησης, ή χωρίς εξειδίκευση ή γνώση, εκτός και αν υπάρχει άδεια ή επίβλεψη από ενήλικα ή έχουν δοθεί όλες οι απαραίτητες οδηγίες για την ασφαλή χρήση της συσκευής από άτομο υπεύθυνο για την ασφάλειά τους.
- Αν το παρεχόμενο καλώδιο έχει υποστεί ζημιά, δεν επιτρέπεται να χρησιμοποιείτε άλλο τον κυκλοφορητή και θα πρέπει να τον αποσύρετε.

Απόσυρση συσκευής:

Ηλεκτρονικές και ηλεκτρικές συσκευές οι οποίες προορίζονται για απόσυρση (WEEE) δεν πρέπει να πετιούνται μαζί με τα κοινά απορρίμματα ενός σπιτικού!

Εάν κάποια στιγμή η συσκευή δεν μπορεί να χρησιμοποιηθεί άλλο, ο καταναλωτής δεσμεύεται από τον νόμο να παραδίει τις ηλεκτρονικές και ηλεκτρικές συσκευές που είναι για απόσυρση ξεχωριστά από τα κοινά απορρίμματα ενός σπιτικού π.χ. σε κάποιο προκαθορισμένο σημείο συλλογής. Με τον τρόπο αυτό είναι εγγυημένη η σωστή περαιτέρω επεξεργασία ηλεκτρικών και ηλεκτρονικών συσκευών αποφεύγοντας όποιες αρνητικές επιπτώσεις και επιβαρύνσεις του περιβάλλοντος.

Οι ηλεκτρονικές και ηλεκτρικές συσκευές έχουν το ακόλουθο σήμα:



Εγγύηση κατασκευαστή:

Ακολουθώντας πιστά τις οδηγίες χρήσης, το εσωτερικό φίλτρο **sera bioactive IF 400 + UV** θα λειτουργεί αξιόπιστα. Εγγυόμαστε την απροβλημάτιστη λειτουργία του προϊόντος για 2 χρόνια από την ημερομηνία αγοράς που αποδεικνύεται με την απόδειξη πώλησής του.

Εγγυόμαστε άριστη κατάσταση κατά την παράδοση. Εφόσον παρατηρηθεί φθορά λόγω χρήσης ή παλαιότητας σύμφωνα με τις οδηγίες μας, αυτό δεν θεωρείται ελάττωμα. Οι όροι της εγγύησης δεν ισχύουν σε τέτοια περίπτωση. Αυτό αναφέρεται ιδιαίτερα στο κινητό μέρος (φτερωτή με άξονα). Οι νομικές απαιτήσεις δεν μειώνονται ή περιορίζονται από αυτή την εγγύηση.

Παρακαλούμε διαβάστε τις πρόσθετες πληροφορίες εγγύησης (*).

Πρόταση:

Σε κάθε περίπτωση ελατώματος, παρακαλούμε συμβουλευτείτε πρώτα το εξειδικευμένο κατάστημα από όπου αγοράσατε το προϊόν. Θα μπορούσε να κρίνει αν ισχύει η εγγύηση. Σε περίπτωση αποστολής του προϊόντος σε εμάς θα πρέπει παρά την θέλησή μας να σας χρεώσουμε για οποιαδήποτε έξοδα προκύψουν.

Οποιαδήποτε υποχρέωση εξαιτίας αθέτησης του συμβολαίου περιορίζεται σε σκόπιμη ή/και ασυγχώρητη αμέλεια. Η **sera** δεν θα είναι υποχρεωμένη σε περίπτωση ελάφρασης/ ασήμαντης αμέλειας, παρά μόνο σε περιπτώσεις που αφορούν σωματικές βλάβες (απειλή ζωής, σώματος/υγείας), σε περιπτώσεις ουσιαστικής υποχρέωσης του συμβολαίου και με δεσμευτική υποχρέωση σύμφωνα με τον κώδικα ευθύνης του προϊόντος. Σε τέτοια περίπτωση, το εύρος της ευθύνης περιορίζεται στην αντικατάσταση ή επιδιόρθωση συνηθισμένων και προβλεπόμενων βάσει συμβολαίου ζημιών.

Οποιαδήποτε βλάβη προερχόμενη από κακή χρήση του προϊόντος ή συνέπειες αυτής εξαιρούνται από την εγγύηση.

Ο κυκλοφορητής μπορεί να χρησιμοποιηθεί μόνο σε γλυκό και θαλασσινό νερό. Η εγγύηση θα ακυρωθεί σε περίπτωση χρήσης με διαβρωτικά υλικά, κλπ.

Σημαντική προσθήκη στην εγγύηση (*):

- **Φτερωτές που έχουν υποστεί φθορά, έχουν σπάσει ή κολλήσει λόγω εναπόθεσης αλάτων**, αποτελούν άμεση ένδειξη ακατάλληλης συντήρησης ή κακής χρήσης. Αυτές και όλες οι επακόλουθες βλάβες δεν καλύπτονται από την εγγύηση. Συχνά, οι βλάβες αυτές δεν μπορούν και να επισκευαστούν.
- **Σπάσιμο πτερυγίων φτερωτής**, προκαλείται από χαλίκι ή άλλα μεγαλύτερα, σκληρά υλικά, που έχουν απορροφηθεί από τον κυκλοφορητή. Οι βλάβες αυτές δεν καλύπτονται από εγγύηση.
- **Φθορά στο καλώδιο τροφοδοσίας/ρεύματος**, δεν θα επισκευάζεται από τον κατασκευαστή για λόγους ασφαλείας. (Αιτία: Υγρασία που πιθανά έχει εισχωρήσει στο καλώδιο, οδηγεί συχνά σε διάβρωση και βραχυκυκλώματα του μοτέρ). Η αντικατάσταση του καλωδίου δεν είναι δυνατή. Ο κυκλοφορητής θα πρέπει να αποσυρθεί.
- Οποιοσδήποτε φθορές ή βλάβες στο καλώδιο εξαιρούνται από την εγγύηση.
- Η λάμπα UV-C 5W εξαιρείται από την εγγύηση.

SI Navodilo za uporabo sera bioactive IF 400 + UV notranji filter

Prosimo vas, preberite navodila natančno in pazljivo. Prosimo hranite za nadaljnjo uporabo. V primeru, da to napravo izročite drugi osebi, ji morate dati vsekakor priložena navodila za uporabo.

Varnostna opozorila Obvezno preberite in upoštevajte!



- **Opozorilo: Nevarno ultravijoletno žarčenje!**
- Nikoli ne glejte direktno v vklopljeno UV-C specialno svetilko brez zaščite (poškodba oči!).
- **sera UV-C** svetilka lahko deluje le v skladu s predpisi in če je v celoti sestavljena. Kakršna koli drugačna uporaba lahko povzroči zelo hude poškodbe kože in oči!
- Ohišje svetilke se ne sme odpreti ali poškodovati.
- UV-naprave in UV-C svetilke morajo biti izven dosega rok otrok!
- UV-C sistem ne sme delovati pri temperaturi višji od 35°C (95°F) in pod lediščem.
- UV-C sistem in črpalka se ne smeta uporabljati brez vode!
- Pogosto ON / OFF preklapljanje zmanjšuje pričakovano življenjsko dobo UV-C svetilke. Enota naj bi delovala neprekinjeno 24 ur na dan, da bi dosegli najboljše rezultate.
- Pred vsakim opraviлом v akvariju morate vse omrežne vtiče na električnih napravah v akvariju izklopiti iz omrežne električne napeljave.
- Pred uporabo naprave se prepričajte, ali se napetost omrežne električne napeljave ujema z napetostjo na tipski oznaki naprave.
- Omrežni vtič morate stalno varovati pred vlago, zato napravite kapalno zanko, tako da voda ne bo mogla po kablu priteči v omrežno vtičnico.
- Naprava lahko deluje samo s priključenim vmesnim stikalom za kvarni tok RCD oz. FI s sprožilnim tokom maks. 30 mA.
- Poskrbite za to, da je vtič vklopljene naprave prosto dostopen v vsakem trenutku.
- Transformator in predstikalne naprave morajo biti zaščiteni pred vodo.
- V primeru poškodbe omrežnega kabla se naprava ne sme več uporabljati.

sera bioactive IF 400 + UV notranji filter in njihove komponente se lahko uporabljajo samo za predpisane namene.

Veseli nas, da ste se odločili za uporabo novega **sera bioactive IF 400 + UV notranjega filtra**.

Ta novi notranji filter združuje prednosti delovanja filtra z velikim obsegom delovnja za učinkovito biofiltracijo vode s hkratnim delovanjem UV-C za filtrirano akvarijsko vodo. UV-C je močno sevanje, ki deluje delno sterilizirajoče na akvarijsko vodo in zmanjšuje bakterijsko obremenitev v akvariju. Popolnoma brez uporabe kemičnih sredstev se tako v akvarijski vodi ne razvijajo ličinke in paraziti.

sera bioactive IF 400 + UV notranji filter je narejen modularno in je sestavljen iz 6 filtrskih košar (5.1), ki se lahko uporabljajo posamično. Prav tako je mogoče z nekaj prijemi njegovo delovanje prilagoditi zelenim funkcijam (hitri filter, specialni filter, ... - 5.3, 5.4). Priloženi **sera filtrska in pretočna črpalka FP 750** lahko prečrpa maks. 750 litrov na uro. Z njima povezano **sera UV-C sistem 5 W** ne zahteva uporabe dodatne črpalke. **sera bioactive IF 400 + UV notranji filter** je energijsko varčen in ne povzroča veliko hrupa. Filtrirna voda zapusti filter preko fleksibilnega tokovnega dellinika. To dobro vpliva na tokovne razmere v akvariju. Filter je primeren za sladkovodne in morske akvarije.

Obseg dobave (1)

- 1.1 Ohišje filtra z režastimi odprtini
- 1.2 Pokrov
- 1.3 Montažna letev
- 1.4 Filtrska košara s stranskim pokrovom (1.5) za polnjenje
- 1.6 Osrednja držalna plošča
- 1.7 **sera filtrska in pretočna črpalka FP 750**
- 1.8 Povezovalna cev
- 1.9 **sera UV-C sistem 5 W** (sestavljen iz transformatorja, predstikalne naprave in UV-C svetilke 5 W)
- 1.10 Priključek (izhod)
- 1.11 **sera** razdelilec pretoka z dvema premičnima pretočnima šobama

sera siporax mini Professional filtrirno sredstvo

Delovanje in montaža

Filter se pritrdi z akvarijskim silikonom na montažno letev (glej 1.3) in se fiksira na stekleno steno akvarija. Na ta način je filter pritrjen dolgoročno in tako tesno na akvarijsko steklo, da ne more nobena riba plavati med filtrom in steklom akvarija.

Navodila za prvo montažo (novo)

1. Filter dajte v prazen in suh akvarij in položite pokrov na akvarij. Preverite, kako visoko mora biti montiran **sera bioactive IF 400 + UV notranji filter** vključno s pokrovom, da ne bo udaril ob pokrov akvarija. Zgornji rob filtra mora ležati, če je le mogoče, 1 – 2 cm pod zgornjim robom akvarija (2.1). S pisalom označite na zunanji strani akvarija mesto za pritrditev montažne letve.
2. Položite akvarij pravokotno na stransko steklo na katerem boste montirali filter. Bodite pozorni na to, da je podlaga ravna, gladka in čista – po potrebi podložite koco ali stiroporno ploščo.

- Očistite površino na katero boste pritrtili montažno letev s špiritom ali alkoholom. Steklena površina mora biti čista, suha in ne mastna.
- Očistite tudi montažno letev na strani, ki jo boste pritrtili na steklo s špiritom ali alkoholom (ne z acetonom!).
- Akvarijski silikon nanesite na montažno letev na zato predvideno mesto (2.2).
- Nalepite montažno letev na prej očiščeno stekleno steno (skladno z vašo oznako na steni akvarija) in dobro pritisnite. Bodite pozorni na to, da bo kotnik obrnjen navzgor (2.3). Če vam je lepilo kanilo na steklo, ga takoj odstranite.
- V času ko se akvarijski silikon suši (24 ur), pustite akvarij v nastavljenem položaju.
- Po 24 urah postavite akvarij v njegov običajni položaj in skrbno ter dobro očistite steklene površine z vodo, brez vseh čistilnih sredstev.
- Sedaj lahko filter obesite na za to predvideno mesto (2.3) in ga pokrijete s pokrovom (4.3).

Montaža pri obnovi

- Skrbno izmerite **sera bioactive IF 400 + UV notranji filter** ter stekleno steno predvideno za montažo filtra, da bi se izognili vsem kasnejšim problemom pri montaži. Preverite kako visoko mora biti montiran **sera bioactive IF 400 + UV notranji filter** vključno s pokrovom, da ne bo udaril ob pokrov akvarija. Zgornji rob filtra mora ležati, če je le mogoče, 1 – 2 cm pod zgornjim robom akvarija (2.1).
- sera bioactive IF 400 + UV notranji filter** prisolnite na zunanjo stran stekla akvarija in določite mesto za pritrditve montažne letve. S pisalom označite na zunanji strani akvarija mesto za pritrditve montažne letve.
- V akvariju znižajte nivo vode za toliko, da bo označeno mesto popolnoma na suhem. Pri tem upoštevajte tudi 5 cm rezerve. Pred znižanjem nivoja vode morate izklopiti grelec.
- S **sera pH/KH-minus** odstranite vodni kamen s steklene površine kamor boste pritrtili montažno letev. To mesto tudi skrbno očistite s čistim alkoholom (ne z acetonom!). Pri tem očiščenju uporabite kuhinjske papirnate brisače. Pri tem morate namreč paziti, da vam kane čim manj sredstva **sera pH/KH-minus** oz. alkohola v akvarij. Steklena površina mora biti čista, suha in brez maščob.
- Očistite tudi montažno letev na strani, ki jo boste pritrtili na steklo s špiritom ali alkoholom (ne z acetonom!).
- Specialno lepilo nanesite na montažno letev na zato predvideno mesto.
- Montažno letev nato previdno prilepite in pritisnite na zato predvideno mesto na steklu akvarija (ki ste ga predhodno označili). Bodite pozorni na to, da je kotnik montažne letve obrnjen navzgor (2.3) in da vam lepilo ne bo kapljalo v akvarij. Da vam montažna letev ne bi zdrsnila z mesta, jo fiksirajte s plastičnimi paličicami. Če vam je lepilo kanilo na steklo, ga takoj odstranite.
- Pustite lepilo, da se suši 24 ur, nato pa odstranite paličice. Pokrov akvarija morate v tem času odstraniti. Skrbno ter dobro očistite steklene površine z vodo, brez vseh čistilnih sredstev.

Začetek obratovanja

Umestitev košare filtra (3):

V filter umestite mehanski, kemijsko-fizikalno absorpcijski ali biološki filtrirni material. V pakiranju je **sera siporax mini Professional**, ki omogoča zaradi svoje funkcionalne in idealne strukture prostora, izredno tesnjenje na filtrirne bakterije. **sera siporax mini Professional** se aktivira s **sera filter biostart**. Filtrirne košare napolnimo s filtrirnimi sredstvi skozi odprtine na strani. Glede na velikost filtrirnega materiala je smiselno, da se da filtrirni material v filtrirno vrečko in le ta nato v filtrirno košaro. To naredite tako, da odstranite s filtrirne košare pokrov (3.3), jo napolnite s filtrirnim materialom in nato ponovno zaprete. Ne dajte preveč filtrirnega materiala v košaro, ker boste potem težko odprli ali zaprli pokrov (3.4).

Potisnite košare eno za drugo v odprtine na držalni plošči (3.2). Tako boste lahko potem košare preprosto dali v ohišje filtra ali pa jih iz njega vzeli (3.1).

Splošne opombe o filtraciji skozi filtrirni material:

Da bi dosegli najbolj učinkovit način filtriranja in čim daljšo življenjsko dobo filtra je smiselno, da napolnite spodnje košare z biološkim filtrirnim materialom in zgornje košare z mehanskim. Tako ga boste lahko hitro in enostavno odstranili in zamenjali.

Opcijska uporaba hitrega filtra

V akvaristiki se pojavljajo situacije, ko je potrebno odstraniti velike količine škodljivih snovi. V takšnih situacijah se lahko montira **sera bioactive IF 400 + UV notranji filter** brez filtrirnih košar, namesto njih se uporabi filtrirna vata. Če je temu tako, potem steče voda skozi filtrirne komore čez celotni filter in se očisti ob prehodu skozi mehanski filtrirni material (5.3).

Pri tem je potrebno upoštevati simetrično namestitev v filtru (5.2). V primeru, da ne boste namestili 6 košar, jih morate nasmetiti 2 ali 4, ki morajo ležati ena nasproti drugi. Celotno gibanje vode v **sera bioactive IF 400 + UV notranjem filtru** gre preko **sera filtrske in pretočne črpalke FP 750**.

Montaža sera UV-C sistema 5 W

Podrobnosti najdete v posebnih navodilih, ki so priložena.

Na črpalke se nahaja cev (1.8), ki vzpostavlja povezavo med **sera UV-C sistemom 5 W** in spodaj nameščeno črpalke. Sedaj priključite UV-C svetilko in povežite vtičnico na adapter za izhod (1.10) s **sera** razdelilcem pretoka z dvema premikajočima se pretočnima šobama (1.11). Pretočne šobe se lahko prilagodijo situaciji v akvariju z ustreznim upogibanjem (4.4). Segmenti razdelilca pretoka se lahko ločijo, ampak jih lahko potem ponovno stisnemo skupaj (4.5). Prav tako se lahko segmenti pretočnega razdelilca v obliki Y odstranijo in nato na nasprotni strani vstavijo (4.6).

Čiščenje in vzdrževanje

Filtrirne košarice so nameščene tako, da v primeru zamašitve voda steče mimo njih. Ko se filtrirni material porabi in mora biti zamenjan, je potrebno črpalko izklopiti. Po odstranitvi pokrova (1.2) lahko potegnemo košare iz filtra (3.1) in jih po potrebi zamenjamo.

sera UV-C sistem 5 W

Uporaba in področje uporabe

sera UV-C sistem zanesljivo odstrani brez uporabe kemikalij vse vrste plavajočih alg (motna, zelena voda), prav tako pa zmanjšuje širjenje nitastih in drugih alg. Trajno odstrani tudi mikrobe in bakterije, ki povzročajo motno vodo. Zlasti v morski vodi, kjer je uporaba kemikalij zelo vprašljiva, lahko s **sera UV-C sistemom** učinkovito preprečimo kontaminacijo morske vode. Učinek UV-C svetilke je popolnoma fizikalen in omejen le na tok vode, tako da prebivalci akvarija in filtrirni mikroorganizmi ne utrpijo nobene škode.

Naprava lahko deluje le v povezavi s fiksno črpalko pretoka (4.1). UV-C sistem nima krožnega sistema.

Seznam posameznih delov

1. **sera UV-C svetilka 5 W** (6.5)
2. Elektronska predstikalna naprava 12 V 6 W (6.1)
3. Transformator, 230 V AC 12 V AC 650 mA (6.6)

Pozor! Vedno upoštevajte varnostne napotke.

Navodilo za montažo

sera UV-C sistem je neposredno povezan s pretočno črpalko (6.8) in v izliv notranjega filtra (1.10) in je zadnja stopnja notranjega filtra. Preko izhodnega notranjega filtra teče prečiščena voda nazaj.

Začetek obratovanja

Preden se UV-C svetilka vklopi, je potrebno zagotoviti, da je preplavljena z vodo oz. popolnoma potopljena v vodo. Svetilka ne sme delovati na suhem, saj lahko pride do pregretja. UV-C svetilka (6.5) se lahko uporablja samo z zraven dobavljenim transformatorjem (6.6) in predstikalno napravo (6.1). Črni vtič transformatorja (6.6) se vklopi v črno vtičnico (6.4) predstikalne naprave (6.1). UV-C svetilka (6.5) je preko modrega vtiča povezana z modro vtičnico (6.3) predstikalne naprave (6.1). Šele ko so vsi priključki povezani drug z drugim in je UV-C sistem potopljen v vodo, se lahko transformator (6.6) priključi na vir napetosti. Povezave se ne smejo zamenjati. Delovanje svetilke je označeno preko rdeče diode (6.2) na predstikalni napravi (6.1).

Čiščenje vstopne reže se lahko opravi od zunaj med delovanjem. Po 9 – 12 mesecih delovanja priporočamo zamenjavo UV-C žarnice, saj se je njena učinkovitost zmanjšala in mora biti rutinsko zamenjana.

Preizkus UV-C svetilke

Pozor! Nadenite si očala z UV zaščito.

Da bi videli, ali **sera UV-C sistem** sveti, je potrebno UV-C sistem vklopiti. Pri prižgani svetilki lahko na koncu vidite moder žarek. Ne glejte direktno v UV-C svetilko.

Čiščenje

sera UV-C sistem se ne sme odpirati. Prav tako se ne sme drezati z ostrimi ali trdimi predmeti v ohišje. Če je naprava zamašena in se ne da očistiti z izpiranjem z vodo, je potrebno svetilko z ohišjem zamenjati.

Vzdrževanje

UV-C svetilko je potrebno po enem letu zamenjati. Najprej izklopite vse dele iz napetosti. Nato vzemite UV-C sistem skupaj s črpalko iz akvarija (4.1). Ločite vsebino svetilke iz cevi. Cev prav tako zamenjajte. Novo UV-C svetilko pritrдите na novo cev 12/16 mm s sponko. Na enak način pritrдите tudi črpalko. Svetilko in črpalko ponovno namestite v komoro notranjega filtra in izhod UV-C svetilke pritrдите na zadnjo stran odprtine za odvod vode.

Tehnični podatki

sera UV-C svetilka 220 – 240 V, 5 W
IPX8 (1 m)



Predstikalna naprava 12 V 6 W UVPL

Transformator IN 230 V AC 50 Hz
OUT 12 V AC 650 mA



sera filtrska in pretočna črpalka FP 750

sera filtrske in pretočne črpalke FP preporučajo s kompaktno in robustno izdelavo, kakor tudi z nizko porabo energije in s tem, da jih je enostavno upravljati. Visoka zmogljivost zagotavlja ustvarjanje konstantnih pogojev v akvariju, s čimer prispeva k stabilizaciji biološkega sistema.

Seznam posameznih delov

Blok motorja s črpalno komoro
Držalna plošča s štirimi priseskami
Cevni oporniki

Pogonsko enoto sestavljajo

- Gumijasti ležaj
- Rotor z magnetnim gonilnikom in keramična os

Tesnilni obroč

Pokrov za črpalno komoro

Pritočna mreža

Vrtljivi krmilni pokrov

Pozor! Obvezno upoštevajte navodila za varno uporabo!

Navodilo za montažo

sera filtrska in pretočna črpalka FP 750 sta preko cevi povezana z vhodno odprtino **sera UV-C sistema 5 W** (4.1) in se zato vstavi v sredino **sera bioactive IF 400 + UV notranjega filtra** (4.2).

Začetek obratovanja

Preden boste črpalko priključili, poskrbite za to, da ne bo imela direktne ali indirektna povezava z ljudmi. Z vstavljanjem vtiča v vtičnico začne črpalka delovati. V primeru, če vrtite pokrov (6.8) v smeri "–", se bo pretok vode skozi črpalko zmanjšal, če pa vrtite pokrov smeri "+", se bo pretok vode skozi črpalko stopnjeval do maksimalne pretočne zmogljivosti. Črpalna naprava je narejena za trajno delovanje, nikakor pa ne sme obratovati na suhem, saj voda hladi blok motorja, keramično os pa mora stalno oblivati voda. V primeru, da po nekaj sekundah po tem, ko ste črpalko priključili, vanjo ne priteče voda, jo morate izklopiti in preveriti, ali ni zamašena. Šele nato, jo lahko ponovno priklopite.

Čiščenje

Vse dele lahko očistite s krtačo in kakšnim nevtralnimi čistilnim sredstvom. Pazite na to, da čistilno sredstvo ne bo prišlo v vodo. Vse očiščene dele skrbno splahnite s čisto vodovodno vodo. Vse to napravite, preden boste črpalko ponovno sestavili in bo začela črpati vodo v akvariju. V primeru, da je na črpalni veliko apnenca, lahko pogonsko enoto in blok motorja potopite v raztopino za odstranjevanje apnenca na delih iz legiranega jekla. Pri tem postopku upoštevajte navodila za uporabo tekočine za razapnenje.

Vzdrževanje

Blok motorja je zaradi električne izolacije vlit v umetno snov in ga zaradi tega ne morete popravljati.

Zamenjava pogonske enote:

Pritočno mrežo na črpalni odstranite iz bloka motorja. Zavrtite pokrov na črpalni komori za ca. 90° na levo. V ravni smeri nato potegnite pokrov na črpalni komori iz bloka motorja, tako se os ne bo mogla zlomiti. V primeru, da ostane os v bloku motorja, jo potegnite iz njega preden odstranite rotor z magnetnim gonilnikom. Dele sestavite v obratnem vrstnem redu.

Tehnični podatki

sera FP 750

Omrežna napetost	220 – 240 V ~ 50 Hz
Moč	12 W
Temperatura vode	max. 35°C (95°F)
Dolžina kabla	1,8 m

Rezervni deli

Pogonska enota (rotor z magnetnim gonilnikom, keramična os, gumijasti ležaj)

Pokrov za črpalno komoro s tesnilnim obročem
Prisesek

Opozorilo

1. Pazite na otroke, da se ne bodo igrali z napravo.
2. Naprave ne smejo uporabljati osebe (vključno z otroki) z omejeno telesno, zaznavno in duševno sposobnostjo ali osebe, ki nimajo znanja in izkušenj za uporabo te naprave, razen če jih pri rokovanju z napravo ne nadzoruje odgovorna oseba ali če so pod kontrolo te osebe seznanjeni z uporabo naprave.
3. Če je omrežni kabel poškodovan, črpalke ne smete več uporabljati, odstranite jo med odpadke.

Odlaganje neuporabne naprave med odpadke:

Starih, neuporabnih naprav ne odlagajte med gospodinjne odpadke!

Če naprave ne morete več uporabljati, ste kot vsak drugi uporabnik naprave dolžni upoštevati zakonske norme, da starih naprav ne odlagate med gospodinjne odpadke, ampak jih ločeno od njih odlagate na skupnih mestih svoje občine/mestnega predela. Tako je zagotovljeno, da bodo na primernih mestih stare naprave strokovno reciklirali ter tako preprečili negativne vplive, ki bi jih lahko te imele na okolje.



Vse elektronske naprave so označene z simboli: 

Garancija proizvajalca:

Upoštevanje navodil za uporabo bo omogočilo zanesljivo delovanje **sera bioactive IF 400 + UV notranjega filtra**. Jamčimo za brezhibnost naših proizvodov za 2 leti od datuma nakupa.

Jamčimo za popolno brezhibnost pri predaji. V primeru da pride pri pravilni uporabi naprave do njene običajne obrabe ali pojavov zaradi uporabe, to ne pomeni pomanjkljivosti. V tem primeru tudi nimate pravice do garancijskega zahtevka. To se še posebej nanaša na pogonsko enoto (rotor z osjo). S to garancijo tudi samoumevno niso zmanjšani ali omejeni pravni zahtevki.

Prosimo vas, upoštevajte dodatna navodila, ki se nanašajo na garancijo (*).

Priporočilo:

Prosimo vas, da se v primeru pomanjkljivosti najprej posvetujete s specializiranim prodajalcem, pri katerem ste napravo nabavili. Lahko bo presodil, ali je vaša zahteva po garanciji upravičena. V primeru pa, da nam napravo pošljete, vam moramo zaračunati nepotrebne stroške.

Zaradi kršitve določil v pogodbi, ki se nanašajo na namerano in malomarno ravnanje z napravo, je vsak zahtevak za garancijske usluge neutemeljen. Samo v primerih, ko je zaradi uporabe naprave ogroženo življenje, telo ali zdravje kupca, pri kršitvi bistvenih določil v pogodbi in je garancija po Zakonu o garanciji proizvodov neovrgljiva, odobrava firma **sera** garancijske usluge tudi pri manjši malomarnosti pri rokovanju z napravo. V tem primeru je garancija omejena na povračilo škode v tistem obsegu, ki je tipičen za garancijo za okvare predvidene v pogodbi.

Črpalke lahko uporabljate samo v sladkovodnih in morskih akvarijih. V primeru, da ste jih uporabili v jedkih tekočinah ali podobnem, pravica do garancije ugasne.

Pomemben dodatek h garanciji (*):

- **Počeni, razbiti ali zaradi apnenca razjedeni rotorji** so posledica tega, da ste z napravo malomarno ravnali. Za omenjene poškodbe ne morete zahtevati garancijskih uslug. Velikokrat takšnih okvar ni več mogoče popraviti.
- **Razbita krilca na rotorju** so povzročili vsesani kamenčki ali drugi večji trdi kosi. Za omenjene poškodbe ne morete zahtevati garancijskih uslug.
- **Za poškodbe na dovodnem kablu** ne morete od proizvajalca zahtevati garancijskih uslug. (Obrazložitev: vlaga, ki je vdrla v kabel pogosto povzroči korozijo in kratek stik v bloku motorja.) Ne morete več zamenjati celotnega kabla. Črpalčko morate v tem primeru zaustaviti.
- Različne okvare na dovodnem kablu nimajo jamstva.
- UV-C svetilka 5 W je izvzeta iz garancije.

**Uvoznik: PET PROGRAM d.o.o., Zgornje Hoče 7
2311 Hoče, Slovenija**

HR Upute za upotrebu sera bioactive IF 400 + UV unutarnji filter

Molimo Vas da točno i pažljivo pročitate upute za upotrebu. Molimo sačuvajte upute za buduću upotrebu. Priložite ovu uputu za upotrebu jedinici pri proslijeđivanju trećim osobama.

Sigurnosne napomene Molimo svakako pročitate i pridržavajte se uputa!



- **Upozorenje: opasno ultraljubičasto zračenje!**
- Nikada ne gledajte direktno u UV-C lampu bez zaštite dok radi (oštećenje očiju!)
- **sera UV-C** lampica može raditi samo potpuno sastavljena (molimo pogledajte upute za upotrebu o pripremljenosti za rad). Svaka drugačija upotreba može dovesti da teškog oštećenja kože i očiju!
- Kućiče lampe se ne smije otvarati ili oštetiti.
- Uvijek čuvajte UV jedinice i UV-C lampe izvan dohvata djece!
- Jedinica ne smije raditi na temperaturama iznad 35°C (95°F) ili u slučaju smrzavanja.
- Nikada ne upotrebljavajte UV-C sistem i pumpu bez protoka vode!
- Prečesto uključivanje i isključivanje na ON/OFF prekidaču smanjuje životni vijek UV-C žarulje. Jedinica bi trebala raditi neprekidno 24 h na dan za postizanje najboljih mogućih rezultata.
- Sve električne jedinice u vodi se moraju isključiti iz struje prije obavljanja posla u akvariju.
- Pazite da voltaža strujne mreže odgovara podacima na pločici proizvoda.
- Savinute strujni kabel u petlju kako bi spriječili kapanje vode uzduž kabela u utičnicu.
- Sve jedinice koristite uz upotrebu ugrađenog zaštitnog prekidača (RCD ili FI sa prekidom jakosti struje od 30 mA).
- Osigurajte da su utikač i izlaz pristupačni u svako vrijeme.
- Transformator i prigušnica se moraju zaštititi od vode.
- Jedinica se ne smije koristiti u slučaju da je strujni kabel oštećen.

sera bioactive IF 400 + UV unutarnji filter i njegovi dijelovi se smiju koristiti samo u opisanoj svrhu.

Hvala vam na odabiru novog **sera bioactive IF 400 + UV unutarnjeg filtera**.

Ovaj novi unutarnji filter kombinira prednosti filtera sa velikim filterskim volumenom za snažnu bio filtraciju lociranu unutar akvarija sa istodobnim UV-C tretmanom filtrirane akvarijske vode. UV-C je jako zračenje koje ima djelomični sterilizirajući učinak na akvarijsku vodu i smanjuje patogene u akvariju. Paraziti i njihove larve se također otklanjaju iz akvarija u potpunosti bez kemikalija. **sera bioactive IF 400 + UV unutarnji filter** ima unutarnji modularni dizajn i uključuje 6 filterskih košara (5.1) koje se mogu opremiti individualno. Također, može se prilagoditi na željenu funkciju (brzoprotočni filter, specijalni filter, ... – 5.3, 5.4) sa nekoliko okreta. Učinak uključene **sera filterske i pumpe za napajanje FP 750** se može prilagoditi na maksimalan protok od 750 l/h. **sera UV-C sistem 5 W**, koji ne treba dodatni pumpu, je spojen na nju.

sera bioactive IF 400 + UV unutarnji filter je štedljiv i tih. Filtrirana voda izlazi iz filtera kroz savitljiv raspršivač. Ova značajka koristi vodenim strujama u akvariju. Filter je prikladan za slatkovodne kao i za morske akvarije.

Sadržaj predmeta (1)

- 1.1 kućiče filtera sa rešetkastim ulazom za vodu
- 1.2 pokrov
- 1.3 šina držača
- 1.4 košara za filterski materijal sa bočnim poklopcem (1.5) za punjenje
- 1.6 središnja pločica sa držačem
- 1.7 **sera filterska i pumpa za napajanje FP 750**
- 1.8 spojna cijev
- 1.9 **sera UV-C sistem 5 W** (sadrži transformator, prigušnicu i UV-C lampu 5 W)
- 1.10 Spojni dio (izlazni adapter)
- 1.11 **sera** raspršivač vodene struje sa dvije pokretne dizne

sera siporax mini Professional filterski materijal

Sastavljanje i djelovanje

Filter je pričvršćen za akvarijsko staklo sa šinom držača (vidi sliku 1.3) koja je zaljepljena sa običnim akvarijskim silikonom. Zahvaljujući ovom načinu pričvršćivanja, ne samo da je filter pričvršćen trajno već je toliko blizu akvarijskom staklu da ribe ne mogu plivati iza filtera.

Instalacija kod novog postavljanja akvarija

1. Stavite filter u prazni, suhi akvarij i stavite poklopac na akvarij. Provjerite koliko visoko se može postaviti **sera bioactive IF 400 + UV unutarnji filter** sa poklopcem a da ne dodiruje poklopac akvarija. Gornji rub filtera bit trebao biti otprilike 1 – 2 cm ispod gornjeg ruba akvarija (2.1). Označite mjesto gdje ćete postaviti šinu držača s vanjske strane akvarija pomoću flomastera ili olovke kojom se može pisati po staklu.
2. Postavite akvarij na stranicu na koju ćete postaviti filter. Pazite da je podloga ravna, glatka i čista – po mogućnosti postavite deku ili stiropor.
3. Očistite mjesto na koji ćete naljepiti šinu pomoću alkohola. Staklo mora biti čisto, suho i nemasno.
4. Također očistite šinu držača pomoću alkohola (ne koristite aceton!).
5. Ravnomjerno rasporedite akvarijski silikon na označene zonu na šini držača (2.2).
6. Pažljivo zaljepite šinu držača na očišćeno mjesto (prema vašoj oznaci), i čvrsto pritisnite. Pazite da je utor okrenut prema gore (2.3). Odmah uklonite višak ljepila koji se može pojaviti.

- Ostavite akvarij nagnuti dok se akvarijski silikon ne osuši (24 sata).
- Nakon 24 sata vratite akvarij u normalan položaj i očistite staklo pažljivo sa puno vode, ali bez ikakvih deterdženata.
- Sada možete napuniti tijelo unutarnjeg filtera sa željezним filter materijalom (2.3) i staviti poklopac (4.3).

Instalacija u postojeći akvarij

- Pažljivo izmjerite **sera bioactive IF 400 + UV unutarnji filter** i akvarijsku stranicu na koju planirate postavljanje, kako bi izbjegli poteškoće. Provjerite koliko visoko možete postaviti **sera bioactive IF 400 + UV unutarnji filter** s poklopcem a da ne dodiruje poklopac akvarija. Gornji rub filtera bi trebao biti približno 1 – 2 cm ispod gornjeg ruba akvarija (2.1).
- Sada pristonite **sera bioactive IF 400 + UV unutarnji filter** na vanjsku stranu akvarijskog stakla i odredite mjesto za ljepljenje šine držača. Označite mjesto gdje ćete postaviti šinu pomoću flomastera ili olovke kojom se može pisati po staklu.
- Spustite razinu vode u akvariju tako da označeno područje bude potpuno suho. Dodajte još i rezervu od 5 cm. Isključite grijač iz struje prije spuštanja razine vode.
- Sada uklonite kamenac sa područja gdje ćete zaljepiti šinu držača koristeći **sera pH/KH-minus**, i pažljivo ga očistite čistim sa čistim alkoholom (ne s acetonom!). Koristite kuhinjske ručnike ili slično za oba koraka čišćenja. Pazite da što manje **sera pH/KH-minus-a** i alkohola dospije u akvarij. Staklo mora biti čisto, suho i nemasno nakon čišćenja.
- Također očistite stranu šine držača koju ćete ljepiti pomoću alkohola (ne s acetonom!).
- Ravnomjerno stavite akvarijski silikon na označena mjesta šine držača.
- Pažljivo zaljepite šinu držača na očišćenu površinu stakla (prema vašoj oznaci), i čvrsto ju pritisnite. Pazite da utor bude okrenut prema gore (2.3) i da višak ljepila ne kaplje u akvarij. Fiksirajte šinu držača pomoću plastificiranih štikaljki i dodatno poduprite šipkama kako bi spriječili klizanje. Odmah uklonite višak ljepila koji se može pojaviti.
- Pustite da se ljepilo suši 24 sata i tada uklonite štikaljke ili šipke. Uklonite poklopac pri tome. Tada pažljivo očistite površinu stakla sa puno vode, ali bez ikakvih deterdženata.

Pokretanje

Opremanje filterskih košara (3):

Opremite filter sa mehaničkim, kemijsko-fizičkim apsorpcijskim ili biološkim filterskim materijalom. Set uključuje **sera siporax mini Professional**, koji daje prostor za posebno veliku gustoću filterskih bakterija zahvaljujući svojim funkcionalnim i idealnim značajkama. **sera filter biostart** služi kao aktivator **sera siporax mini Professional-a**. Filterske košare se mogu napuniti sa filterskim materijalom kroz bočni poklopac. Ovisno o veličini filterskog materijala koji se koristi može biti preporučljivo staviti filterski materijal u vrećicu za filterski materijal i zatim u filtersku košaru.

Držite filtersku košaru nagnutu na stranu za punjenje, i uklonite poklopac (3.3). Napunite filterski materijal i gurnite poklopac nazad. Nemojte previse napuniti košare, jer bi tako otvaranje i zatvaranje košare moglo biti otežano (3.4).

Kliknite košare jednu iznad druge (3.2) u šinu držača koja omogućava jednostavno ulaganje košara u kućište **sera bioactive IF 400 + UV unutarnji filter** i ponovno vađenje (3.1).

Općeniti savjet za filtraciju kroz filterski materijal:

Za postizanje što učinkovitije filtracije kao i što duži rok trajanja, preporučljivo je staviti mehanički filterski materijal u gornje košare i biološki učinkovite ispod. Filterski materijal koji se prvi začepi se može ukloniti brzo i lako.

Opcionalo korištenje kao brzoprotočni filter

Za eliminaciju velikih količina plutajućih tvari postoje razne akvarijske aplikacije. U tom slučaju **sera bioactive IF 400 + UV unutarnji filter** može raditi bez filterskih košara, i može raditi sa npr. filterskom vunom umjesto opremljenih filterskih košara. Ako je takav slučaj, voda će po mogućnosti ući u filterske komore koroz cijelu stranicu filtera i tamo proći kroz mehanički filterski materijal (5.3).

Pazite da opremite filter simetrično (5.2). U slučaju da koristite manje od 6 košara, trebali bi staviti 2 ili 4 postavljene jedan od druge u filterskoj cijevi. Kompletna agitacija vode unutar **sera bioactive IF 400 + UV unutarnji filter** se postiže pomoću **sera filterske i pumpe za napajanje FP 750**.

Instaliranje sera UV-C sistema 5 W

Za detalje, molimo pogledajte posebna uputstva za upotrebu.

Na pumpi se nalazi cijev (1.8) te se pomoću nje spaja **sera UV-C sistem 5 W** na pumpu ispod. Sada gurnite UV-C lampu i spojite izlaz na **sera** distributer struje sa dvije raspršivača vodene struje (1.11) preko spojnog dijela (izlazni adapter) (1.10). Raspršivači vodene struje se mogu usmjeravati savijanjem (4.4) prema potrebi i ovisno o dekoracijama u akvariju. Ukoliko se previše rastegnu dijelovi raspršivača će se odvojiti, ali s lako mogu vratiti nazad (4.5). Na isti način, dijelovi Y oblikovanog distributera vodene struje se mogu skinuti s jedne strane i staviti na drugu ukoliko je potrebno (4.6).

Održavanje i čišćenje

Filterske košare su opremljene na način da omogućavaju protok vode u slučaju začepjenja. Kada je filterski materijal je iskorišten ili začepljen, i potrebno ga je zamjeniti, prvo morate isključiti napajajuću pumpu. Nakon uklanjanja poklopca (1.2) možete izvući košare uz šinu držača (3.1) pa ih možete ukloniti posebno i kako je potrebno.

Čišćenje ulazne rešetke se može obaviti izvana tijekom rada. Preporučujemo zamjenu UV-C žarulje svakih 9 – 12 mj rada, jer joj se smanjuje učinkovitost i trebala bi se mijenjati rutinski.

sera UV-C sistem 5 W

Upotreba i raspon upotrebe

sera UV-C sistemi pouzdano uklanjaju sve vrste plutaćućih algi (zamućena, zelena voda) i smanjuje razmnožavanje končastih i drugih algi bez upotrebe kemikalija. Patogeni i zamućena voda uzrokovana bakterijama također uklanja. Posebno u morskoj vodi, gdje je upotreba kemikalija vrlo rizična, **sera UV-C sistem** omogućuje učinkovitu prevenciju razmnožavanja patogena. Efekt UV-C žarulje je isključivo fizički i ograničen na vodu koja teče kroz, tako da stanovnici akvarija i filterski organizmi nisu ugroženi.

Jedinica smije raditi samo čvrsto spojena sa napajajućom pumpom (4.1). UV-C sustav nema svoj cirkulacijski sustav.

Popis rezervih dijelova

1. **sera UV-C žarulja 5 W** (6.5)
2. prigušnica, 12 V 6 W (6.1)
3. transformator, 230 V AC 12 V AC 650 mA (6.6)

Pažnja! Molimo obavezno se pridržavajte sigurnosnih savjeta.

Upute za postavljanje

sera UV-C sistem je direktno povezan na napajajuću pumpu (6.8) i na izlaz unutarnjeg filtera (1.10), kao zadnji korak unutarnjeg filtera. Pročišćena voda teče nazad kroz izlazni otvor unutarnjeg filtera.

Pokretanje

Pazite da voda cirkulira oko žarulje i da je žarulje potpuno uronjena prije uključivanja UV-C lampe. Lampa ne smije raditi na suho jer se tako sprječava pregrijavanje. UV-C lampa (6.5) smije raditi samo sa uključenim transformatorom (6.6) i prigušnicom (6.1). Crni utikač transformatora (6.6) se spaja na crni konektor (6.4) prigušnice (6.1). UV-C lampa (6.5) je spojena na plavi konektor (6.3) prigušnice (6.1) preko plavog utikača. Transformator (6.6) se može spojiti u struju samo nakon što su svi spojevi priključeni i UV-C sustav je potopljen u vodu. Konektori se ne smiju izmjeniti. Rad lampe se pokazuje pomoću crvene diode (6.2) na prigušnici (6.1).

Testiranje UV-C lampe

Pažnja! Nosite UV-C zaštitne naočale.

Uključite UV-C sustav kako bi provjerili da li UV-C žarulja **sera UV-C sistema** radi. Zamućeno plavo svjetlo se može vidjeti kroz otvor izlaza kada žarulja radi. Izbjegavajte gledanje direktno u UV-C svjetlo.

Čišćenje

sera UV-C sistem se ne smije otvarati. Također, ne smijete gurati oštre ili tvrde predmete unutar kućišta. Ukoliko se jedinica začepi i ne može se očistiti ispiranjem s vodom, trebate zamijeniti lampu s kućištem.

Održavanje

UV-C žarulja s etreba zamijeniti približno jednom godišnje. Prvo isključite sve električne dijelove i jedinice iz struje. Izvadite UV-C sustav iz akvarija (4.1) zajedno s pumpom. Otpojite jedinicu lampe od cijevi. Zamijenite cijev ukoliko je potrebno. Gurnite novu UV-C lampu na novu 12/16 cijev i osigurajte sa objumicom. Spojite pumpu na isti način. Vratite pumpu u komoru unutarnjeg filtera i ponovo spojite izlaz UV-C lampe na stražnju stranu otvora za izlaz vode.

Tehnički podaci

sera UV-C žarulja 220 – 240 V, 5 W
IPX8 (1 m)



prigušnica 12 V 6 W UVPL

transformator ulaz 230 V AC 50 Hz
izlaz 12 V AC 650 mA



sera filterska i pumpa za napajanje FP 750

sera filterska i pumpa za napajanje FP uvjeravaju svojom kompaktnom i robusnom konstrukcijom kao i niskom potrošnjom energije te prilagodljivošću. Visoka izvedba agitacije vode osigurava stalne uvjete u akvariju i tako pridonosi stabilizaciji biološkog sustava.

Popis rezervnih dijelova

motorski blok sa komorom pumpe
pločica držač sa sisaljka
konektor cijevi
pokretna jedinica koja sadrži

- gumice
- rotor sa magnetskom pokretnom jedinicom i keramičkom osovinom

brtva

poklopac komore pumpe

ulazna rešetka

rotirajući poklopac za prilagodbu

Pažnja! Molimo obavezno se pridržavajte sigurnosnih savjeta!

Upute za postavljanje

sera filterska i pumpa za napajanje FP 750 je spojena na ulazni otvor **sera UV-C sistema 5 W** (4.1) pomoću cijevi, i umetnuta u središnju cijev **sera bioactive IF 400 + UV unutarnjeg filtera** (4.2).

Pokretanje

Pazite da nema nikakvog direktnog ni indirektnog kontakta sa osobama prije uključanja pumpe. Pumpa počinje sa radom odmah nakon uključanja u struju. Protok vode kroz pumpu se može smanjiti okretanjem poklopca (6.8) u "–" smjeru. Protok vode će postići maksimum kada se poklopac okrene u "+" smjeru. Pumpa je predviđena za neprekidan rad ali ne smije raditi na suho, jer se motorski blok hladi vodom i keramičke osovine se podmazuju vodom. Ukoliko voda ne izlazi iz pumpe nakon nekoliko sekundi, isključite ju iz struje i provjerite da li je začepljena. Nakon toga uključite pumpu.

Upozorenje

1. Djeca bi trebala biti pod nadzorom kako bi bili sigurni da se ne igraju sa aparatom.
2. Ovaj aparat nije namjenjen za uporebu osobama (uključujući djecu) sa smanjenim tjelesnim, osjetilnim ili mentalnim kapacitetom, ili sa manjkom iskustva i znanja, osim ako su imali nadzor ili instrukcije glede upotrebe aparata od osobe koja je odgovorna za njihovu sigurnost.
3. Ako je električni kabel oštećen, pumpa se više ne smije koristiti i treba se odložiti.

Čišćenje

Svi dijelovi se mogu čistiti sa četkom i neutralnim deterđentom. Pazite da deterđent ne dospije u akvarij. Pažljivo isperite sve očišćene dijelove sa čistom vodom iz slavine prije sastavljanja pumpe i vraćanja je u rad u akvarij. Možete uroniti pokretnu jedinicu i blok motora u otopinu za skidanje kamenca ukoliko se nakupilo puno kamenca. Molimo obratite pažnju na uputu za upotrebu sredstva za skidanje kamenca.

Održavanje

Blok motora je zaliven plastičnim materijalom za električnu izolaciju i zato se ne smije popravljati.

Zamjena pokretne jedinice:

Skinite ulaznu rešetku pumpe sa motorskog bloka. Okrenite poklopac komore na lijevo za otprilike 90°. Izvucite poklopac komore ravno prema van iz bloka motora, pažeći da osovina ne pukne. U slučaju da osovina zapne u bloku motora, izvucite ju prije izvlačenja magnetskog rotora.

Sastavite ju obrnutim redoslijedom.

Tehnički podaci

sera FP 750

Napon	220 – 240 V ~ 50 Hz
Snaga	12 W
Temperatura vode	do 35°C (95°F)
Dužina kabela	1,8 m

Rezervni dijelovi

Pokretna jedinica (magnetski rotor, keramička osovina, gumice)

Poklopac komore pumpe sa brtvom

Sisaljke

Odlaganje jedinice:

Električni i elektronični otpad (WEEE) se ne smije odlagati u kućni otpad!

Ako se jedinica ne može više koristiti, potrošač je **zakonski obavezan predati električni i elektronični otpad odvojeno od kućnog otpada**, npr. u reciklažna dvorišta lokalne zajednice. Tako se osigurava profesionalna obrada električnog i elektroničnog otpada i izbjegava se negativan utjecaj na okoliš.

Zato električna i elektronična oprema nosi simbol: 

Jamstvo:

Pri poštivanju uputstava za upotrebu **sera bioactive IF 400 + UV unutarnji filter** će raditi pouzdano. Jamčimo da će proizvod raditi bez greške dvije godine počevši od dana kupnje.

Jamčimo za ispravan proizvod pri isporuci. Ukoliko se dogodi uobičajeno trošenje uzrokovano upotrebom, to neće se smatrati kvarom. U tom slučaju je jamstvo izuzeto. To se posebno odnosi na pokretnu jedinicu (rotor i osovinu). Jamstvo ne može ograničiti prava koja pripadaju kupcu po nekim drugim pravnim osnovama.

Molimo Vas uvažavajte dodatne upute u vezi s jamstvom (*).

Preporuka:

U slučaju kvara, molimo vas da se posavjetujete sa specijaliziranim prodavačem gdje ste kupili jedinicu. On će moći procijeniti da li kvar pokriva jamstvo. U slučaju slanja jedinice nama, nepotrebno ćemo vam naplatiti novonastale troškove.

Odgovornost za povredu ugovora ograničava se na namjeru i grubu nepažnju. **sera** odgovara za slučajeve obične nepažnje samo u slučaju nastanka tjelesnih ozljeda, u slučaju povrede bitnih obveza iz ugovora te s obveznom odgovornošću u skladu s propisima o odgovornosti za ispravnost proizvoda. U tom slučaju opseg odgovornosti je ograničen na naknadu šteta uobičajeno predvidivih ugovorom.

Pumpe se smiju koristiti samo u slatkoj i morskoj vodi. Jamstvo će biti nevažeće kod korištenja u korozivnim tekućinama i sl.

Važni dodatak jamstvu (*):

- **Puknute, razbijene ili zbog vapnenca oštećene pogonske jedinice** su pokazatelj Vašeg nemarnog rukovanja napravom. Za spomenuta oštećenja ne možete zahtjevati jamstvene usluge. Mnogo puta takve kvarove više nije moguće popraviti.
- **Razbijena krila na rotoru** su posljedica usisanih kamenčića ili drugih većih komadića. Za spomenuta oštećenja ne možete dobiti jamstvo.
- **Za kvarove na dovodnom kabl**u od proizvođača ne možete zahtjevati jamstvene usluge. (Obrazloženje: vlaga koja je ušla u kabel mnogo puta prouzroči koroziju i kratki spoj u bloku motora.) Cjelokupni kabel ne možete više zamjeniti. U tom slučaju je potrebno zaustaviti pumpu.
- Različiti kvarovi na dovodnom kablu ne ulaze u jamstvene usluge.
- UV-C žarulja je isključena iz jamstva.

Uvoznik za HR: Vitakraft Hobby Program d.o.o.
10251 Hrvatski Leskovac, Hrvatska
Dobavljač: sera GmbH, Borsigstr. 49
52525 Heinsberg, Njemačka

CZ Návod k použití sera bioactive IF 400 + UV vnitřní filtr

Čtěte prosím pozorně. Uschovejte pro budoucí potřebu. Při předání tohoto přístroje třetím osobám, je nutné přiložit tento Návod k použití.

Bezpečnostní pokyny **Bezpodmínečně číst a dodržovat!**



- **Pozor: nebezpečné ultrafialové záření!**
- Nikdy se nedívejte bez ochrany přímo do zapnuté UV-C-speciální lampy. (Poškození zraku!)
- **sera** UV-C-lampa může být provozována pouze podle návodu a v plně sestaveném stavu. Každé jiné použití může vést k těžkému poškození pokožky a zraku!
- Kryt lampy nesmí být otevřen nebo poškozen.
- UV-přístroje a UV-C-lampy držte mimo dosah dětí!
- UV-C-systém nesmí být provozován při teplotě nad 35°C (95°F) a při mrazu.
- UV-C-systém a čerpadlo neprovozovat bez vody!
- Časté ZAP/VYP snižuje životnost UV-C-lampy. Pro dosažení nejlepších výsledků je třeba jednotku provozovat 24 hodin denně.
- Před každou činností v akváriu odpojte všechny přístroje ve vodě ze zásuvky!
- Dbejte, aby napětí v síti odpovídalo údajům na typovém štítku.
- Na síťovém kabelu vytvořte smyčku, aby voda nemohla proniknout podél kabelu do zásuvky.
- Všechny přístroje je nutné provozovat pouze s proudovou ochranou RCD příp. FI s vypínacím proudem max. 30 mA.
- Dbejte na to, aby zástrčka zapnutého přístroje byla celou dobu volně přístupná.
- Transformátor a předřadič je nutno chránit před vodou.
- Při poškození síťového kabelu se nesmí přístroj dále používat.

sera bioactive IF 400 + UV vnitřní filtr a jeho části lze používat pouze pro popsaný účel použití.

Těší nás, že jste si vybrali nový **sera bioactive IF 400 + UV vnitřní filtr**.

Tento nový vnitřní filtr spojuje přednosti velkoobjemového filtru s výkonnou biofiltrace uvnitř akvária se současným UV-C ošetřením filtrované vody. UV-C je tvrdé záření, které má částečně sterilizující efekt na akvarijní vodu a snižuje patogenní zárodky v akváriu. Zcela bez nasazení chemikálie je akvarijní voda zbavena také larv a parazitů.

sera bioactive IF 400 + UV vnitřní filtr je vybaven vnitřním modulem a obsahuje 6 filtračních košů (5.1), které mohou být osazeny jednotlivě. Mimo to ho lze několika málo pohyby změnit na velmi individuální funkce (rychlofiltr, speciální filtr, ... - 5.3, 5.4). Spolu dodávané **sera filtrační a napájecí čerpadlo FP 750** může být nastaveno na různý výkon a čerpá maximálně 750 l/h. S tím propojený je **sera UV-C systém 5 W**, který žádné další čerpadlo nepotřebuje. **sera bioactive IF 400 + UV vnitřní filtr** je úsporný a tichý.

Přefiltrovaná voda vytéká z filtru pružným rozdělovačem proudou. To je příznivé pro proudění v akváriu. Filtr je vhodný jak pro sladkovodní tak mořské akvárium.

Obsah balení (1)

- 1.1 Kryt filtru se štěrbínově tvarovaným vstupním otvorem
- 1.2 Víko
- 1.3 Montážní lišta
- 1.4 Filtrační koše s bočním uzavíracím krytem (1.5) pro naplnění
- 1.6 Centrální přídržná deska
- 1.7 **sera filtrační a napájecí čerpadlo FP 750**
- 1.8 Spojovací hadice
- 1.9 **sera UV-C systém 5 W** (sestavá z transformátoru, předřadiče a UV-C-lampy 5 W)
- 1.10 Spojovací kus (vývod)
- 1.11 **sera** rozdělovač proudou se 2 pohyblivými proudovými tryskami

sera siporax mini Professional filtrační médium

Uvedení do provozu a montáž

Filtr se upevní na montážní lištu upevněnou normálním akvaristickým silikonem (viz obr. 1.3) na skleněnou stěnu akvária. Tímto způsobem je upevnění nejen trvalé nýbrž i tak těsné, že žádná ryba se nemůže dostat mezi filtr a sklo akvária.

Montáž při novém zřízení

1. Vložte filtr do prázdného suchého akvária a dejte kryt na akvárium. Vyzkoušejte jak vysoko může být namontován **sera bioactive IF 400 + UV vnitřní filtr** včetně víka, aniž by narážel na kryt. Vrchní okraj filtru by, dle možnosti, měl být 1 – 2 cm pod okrajem akvária (2.1). Označte si plochu pro montážní lištu na vnější stranu akvária značkovačem nebo jelením lojem.
2. Postavte akvárium kolmo na stěnu akvária, na níž má být umístěn filtr. Dbejte, aby podklad byl rovný, hladký a čistý – případně podložte deku nebo polystyrenovou desku.
3. Očistěte plochu, na níž má být přilepena montážní lišta, alkoholem či odmašťovačem. Skleněná plocha musí být čistá, suchá a odmaštěná.
4. Očistěte také stranu montážní lišty, která se bude lepit, alkoholem nebo odmašťovačem (ne acetonem!).
5. Naneste akvaristický silikon rovnoměrně na plochu kde má být montážní lišta (2.2).
6. Nalepte opatrně montážní lištu na očištěnou plochu skla (podle vašeho označení), a pevně přitlačte. Dbejte na to, aby rohy lišty směřovaly nahoru (2.3). Případně vyteklé lepidlo musí být ihned odstraněno.

7. Během schnutí silikonu (24 hodin) nechte akvárium v jeho sklopené pozici.
8. Po 24 hodinách dejte akvárium do jeho konečné pozice a vyčistěte šetrně skleněné plochy dostatečně vodou, bez čistících prostředků.
9. Nyní můžete filtr včetně plánovaného filtračního materiálu zavěsit (2.3) a nasadit víko (4.3).

Montáž při dovybavení

1. Vyměřte pečlivě místo pro **sera bioactive IF 400 + UV vnitřní filtr** na předpokládané stěně, abyste se vyhnuli problémům s umístěním. Vyzkoušejte si jak vysoko může být **sera bioactive IF 400 + UV vnitřní filtr** včetně víka namontován aniž by se dotýkal krytu. Vrchní okraj filtru by měl být, dle možností, asi 1 – 2 cm pod hranou akvária (2.1).
2. Přidržte **sera bioactive IF 400 + UV vnitřní filtr** z vnějšíku na stěně akvária a určete plochu pro montážní lištu. Označte si plochu na lepení na vnější stranu akvária značkovacem nebo jelením lojem.
3. Snižte hladinu vody v akváriu, aby označená plocha ležela plně na suchu. Počítejte tak s 5 cm rezervou. Před snížením vody je třeba vypnout topení ze sítě.
4. Odstraňte nyní se **sera pH/KH-minus** vápenné nanosy ze skla, na něž má být upevněna montážní lišta, a vyčistěte ho pečlivě čistým alkoholem (ne acetonem!). Použijte na oba čistící kroky papír z kuchyňské role apod. Dbejte na to, aby se co nejméně **sera pH/KH-minus** příp. alkoholem dostalo do akvária. Plocha skla musí být následně čistá, suchá a odmaštěná.
5. Očistěte také stranu k lepení na montážní liště čistým alkoholem (ne acetonem!).
6. Naneste rovnoměrně speciální lepidlo na příslušnou oblast montážní lišty.
7. Montážní lištu nyní opatrně nalepte na očištěnou plochu skla (dle vašeho označení) a přitlačte. Dbejte na to, aby rohy lišty směřovaly nahoru (2.3) a žádné přebytečné lepidlo nekapalo do akvária. Upevněte montážní lištu umělohmotnými svorkami příp. ji podepřete tyčkami, abyste zabránili sesunutí. Případné vzniklé přebytky lepidla je třeba ihned odstranit.
8. Nechte lepidlo 24 hodin zaschnout a pak odstraňte svorky resp. tyčky. Kryt je třeba po tuto dobu sundat. Očistěte skleněné plochy pečlivě dostatečným množstvím vody, ovšem bez čistících prostředků.

Uvedení do provozu

Naplnění filtračních košů (3):

Naplňte filtr mechanickými, chemicko-fyzikálními absorbčními nebo biologickými filtračními médii. Balení obsahuje **sera siporax mini Professional**, který na základě své funkčnosti vytváří ideální prostor pro husté osídlení filtračních bakterií. Pro aktivaci **sera siporax mini Professional** slouží **sera filter biostart**. Filtrační košíky je možno postranním víčkem doplnit filtračními médii. Podle velikosti použitých filtračních médií může dávat smysl dát filtrační médium do filtračního sáčku a potom do filtračního koše. Pro doplnění držte filtrační košík nakloněný a otevřete víčko (3.3).

Naplňte filtrační materiál a uzavřete opět víko. Nepřeploňujte koše, jinak může být těžké je zavřít a otevřít (3.4). Zaklapněte koše na sebe do přídržné lišty (3.2), s jejíž pomocí můžete košíky jednoduše zandat a vyndat z krytu **sera bioactive IF 400 + UV vnitřního filtru** (3.1).

Všeobecné pokyny pro filtraci přes filtrační média:

Pro dosažení na jedné straně maximální účinnosti a z druhé strany co nejděší účinnosti se doporučuje dát mechanická filtrační média do horních košů a biologicky účinná do spodních. Filtrační média, která se nejdříve ucpou, tak mohou být snadno vyjmuta.

Variantsní nasazení jako rychlý filtr

Někdy je v akvaristice potřeba odstranit velké množství plovoucích částic. **sera bioactive IF 400 + UV vnitřní filtr** je možno v takových případech nasadit bez filtračních košů a místo filtračních košů provozovat například s filtrační vatou. V takovém případě vtéká voda především celou stranou filtru do filtrační komory a může tam být zachycena mechanickým filtračním médiem (5.3). Je třeba dbát na symetrické osazení filtru (5.2). Pokud je tam méně než 6 košů, měly by být 2 nebo 4, které jsou seřazeny proti sobě ve filtrační šachtě. Veškerý pohyb vody v **sera bioactive IF 400 + UV vnitřním filtru** je poháněn pomocí **sera filtrační a napájecí čerpadlo FP 750**.

Montáž sera UV-C systému 5 W

Podrobnosti najdete v samostatném návodu k použití. Na čerpadle je nasazená hadice (1.8), která spojuje **sera UV-C systém 5 W** s čerpadlem ležícím pod ním. Nastrčte nyní UV-C-lampu a spojte vývod přes adaptér na vývodu (1.10) s vývodem do **sera** proudového rozdělovače se dvěma pohyblivými proudovými tryskami (1.11). Proudové trysky lze podle umístění dekorací v akváriu ohybáním nastavit (4.4). Při přílišném ohnutí se segmenty proudového rozdělovače navzájem oddělí, lze je však znovu stlačením spojit (4.5). Zrovna tak lze díly proudového rozdělovače tvaru Y z jedné strany odebrat a dle potřeby přidat na protilehlou stranu (4.6).

Čištění a údržba

Filtrační koše jsou tak vybaveny, že voda v případě ucpání může téci podél. Když jsou filtrační média spotřebována případně ucpána a musí být vyměna, je třeba nejdříve vypnout čerpadlo. Po odejmutí víka (1.2) vytáhněte košíky podél přídržné lišty (3.1) ven a dle potřeby je jednotlivě odeberte.

Čištění šterbin vstupu lze provádět zvnějšku i během provozu. Po 9 – 12 měsících provozu doporučujeme vyměnit UV-C-lampu, neboť tato ztrácí účinnost a pravidelně by měla být vyměněna.

sera UV-C systém 5 W

Použití a rozsah použití

sera UV-C systém odstraní spolehlivě, bez nasazení chemikálií, všechny druhy plovoucích řas (zákal, zelená voda) a snižuje množení vláknitých a dalších řas. Také patogenní zárodky a bakteriální zákal vody jsou trvale odstraněny. Právě v mořské vodě, kde nasazení chemikálií je velmi nežádoucí, může být **sera UV-C systém** velmi dobrá prevence proti množení patogenních zárodků. Účinek UV-C-lampy je čistě fyzikální a omezen pouze na protékající vodu, takže obyvatelé a filtrační organismy neutrpí žádnou škodu.

Přístroj musí být provozován v pevném spojení s napájecím čerpadlem (4.1). UV-C-systém nemá žádný vlastní cirkulační systém.

Seznam dílů

1. **sera UV-C lampa 5 W** (6.5)
2. Elektronický předřadič, 12 V 6 W (6.1)
3. Transformátor, 230 V AC 12 V AC 650 mA (6.6)

Pozor! Dbejte bezpodmínečně na bezpečnostní pokyny.

Postup sestavení

sera UV-C systém je přímo spojen s napájecím čerpadle (6.8) a vývodem vnitřního filtru (1.10) a tvoří poslední stupeň vnitřního filtru. Přes otvor vývodu vnitřního filtru proudí vyčištěná voda zpět.

Uvedení do provozu

Před zapnutím UV-C-lampy se přesvědčte, že lampa je vodou obtékána příp. plně ponořena. Lampa nesmí být provozována na sucho, aby se zabránilo přehřátí. UV-C-lampu (6.5) můžete provozovat pouze s dodávaným transformátorem (6.6) a předřadičem (6.1). Černá zástrčka transformátoru (6.6) se připojí na černou zásuvku (6.4) předřadiče (6.1). UV-C-lampa (6.5) se spojí modrou zástrčkou (6.3) s modrou zásuvkou předřadiče (6.1). Teprve, když jsou všechny zástrčky navzájem propojeny a UV-C-systém je ponořený ve vodě, můžete zapojit transformátor (6.6) se síťovým zdrojem. Připojení nesmí být zaměněna. Provoz lampy je indikován červenou diodou (6.2) na předřadiči (6.1).

Testování UV-C-lampy

Pozor! Nasadte si brýle s UV ochranou.

Zapněte UV-C-systém, abyste viděli zda UV-C-lampa v **sera UV-C systému** svítí. Při zapnutí lampě je na průhledu ve víčku vidět modravé mihotání. Nedívejte se přímo na UV-C-světlo.

Čištění

sera UV-C systém se nesmí otvírat. Rovněž se nesmí ostrými předměty zasahovat uvnitř krytu lampy. Pokud je přístroj ucpan a nelze ho propláchnout vodou, je nutné lampu s krytem vyměnit.

Údržba

UV-C-lampu je třeba asi po jednom roce vyměnit. Nejdříve odpojte všechny elektrické díly od sítě. UV-C-systém společně s čerpadlem vyjměte z akvária (4.1). Odpojte lampu od hadice. Hadici případně vyměňte. Novou UV-C-lampu nasadte na novou hadici 12/16 mm a upevněte kabelovou svorkou. Čerpadlo upevněte stejným způsobem. Lampu a čerpadlo zabudujte opět do komory vnitřního filtru a vývod z UV-C-lampy nasadte opět na zadní stranu vývodu vody.

Technická data

sera UV-C lampa 220 – 240 V, 5 W
IPX8 (1 m)



Předřadič 12 V 6 W UVPL

Transformátor IN 230 V AC 50 Hz
OUT 12 V AC 650 mA

IPX8



sera filtrační a napájecí čerpadlo FP 750

sera filtrační a napájecí čerpadlo FP 750 jsou přesvědčivá svou kompaktností a robustností a také velmi nízkou spotřebou a jsou regulovatelná. Vysoké proudění zabezpečuje konstantní podmínky v akváriu a přispívá ke stabilizaci biologického systému.

Seznam dílů

Blok motoru s čerpací komorou

Držák se čtyřmi přísavkami

Nástavec pro hadici

Kompletní rotor tvořený

- Gumovým uložením
- Lopatkovým rotorem s magnetem a keramickou osou

Těsnící kroužek

Kryt komory čerpadla

Vstupní mřížka

Otočný regulovací knoflík

Pozor! Dbejte bezpodmínečně na bezpečnostní pokyny!

Postup sestavení

sera filtrační a napájecí čerpadlo FP 750 je spojeno hadicí se vstupním otvorem **sera UV-C systému 5 W** (4.1) a je s ním umístěno do střední šachty **sera bioactive IF 400 + UV vnitřního filtru** (4.2).

Uvedení do provozu

Před zapnutím čerpadla se ujistěte, že není žádný přímý či nepřímý kontakt vedení s osobami. Zasunutím zástrčky začne čerpadlo běžet. Otáčením knoflíku (6.8) směrem “–”, se snižuje průtok čerpadlem, otáčením směrem “+”, stoupá průtok až k maximálnímu napájecímu výkonu. Čerpadlo je připraveno na dlouhodobý provoz, nicméně nesmí běžet na sucho, poněvadž blok motoru je chlazen vodou a keramická osa je vodou mazána. Pokud se po několika sekundách neobjeví voda, vypněte čerpadlo a zkontrolujte zda není ucpané. Teprve potom čerpadlo opět zapněte.

Varování

1. Na děti je třeba dohlédnout, aby si nikdy nehrály s přístrojem.
2. Příklad není určen pro používání osobami (včetně dětí) s omezenou tělesnou či duševní schopností nebo pokud jim chybí znalosti a zkušenosti, kromě případu, kdy pro jejich bezpečnost, je odpovědná osoba poučící o používání.
3. Pokud je poškozen přírodní kabel, nemá dovoleno čerpadlo nadále používat a musí být vyřazeno z provozu.

Čištění

Všechny díly lze čistit kartáčkem a neutrálním čisticím prostředkem. Dejte pozor, aby se do akvária nedostal žádný čisticí prostředek. Propláchněte všechny vyčištěné díly pečlivě vodou z vodovodu předtím, než budete čerpadlo znovu sestavovat a uvádět do provozu v akváriu. Pokud je čerpadlo silně zanesené vodním kamenem, můžete oběžnou jednotku a blok motoru dát do roztoku na odvápnění pro díly z nerez. Dodržujte návod k použití pro odvápňovač.

Údržba

Blok motoru je kvůli elektrické izolaci zataven do umělé hmoty a z tohoto důvodu nemůže být opraven.

Výměna kompletního rotoru:

Sejměte vstupní mřížku čerpadla z bloku motoru. Otočte kryt komory čerpadla o cca. 90° doleva. Vytáhněte kryt komory čerpadla rovněž z bloku motoru, tak aby se nezlomila osa. Pokud zůstane osa v bloku motoru, nejdříve ji vytáhněte, než budete vytažovat oběžný magnet. Sestavení probíhá v opačném pořadí.

Technická data

sera FP 750

Napětí sítě	220 – 240 V ~ 50 Hz
Příkon	12 W
Teplota vody	max. 35°C (95°F)
Délka kabelu	1,8 m

Náhradní díly

Kompletní rotor (lopatkový rotor s magnetem, keramická osa, gumové uložení)

Kryt komory čerpadla s těsnícím kroužkem
Přísavka

Likvidace přístroje:

Vyřazené přístroje nepatří do komunálního odpadu! Pokud již přístroj nebude nikdy používán, je spotřebitel povinen zlikvidovat ho v souladu s platným zákonem o odpadech a odevzdat jej do příslušné skupiny odpadů. Tím je zaručeno odborné zhodnocení a zabráněno negativním dopadům na životní prostředí.

Elektrické přístroje jsou z tohoto důvodu označeny symbolem:



Garance výrobce:

Při dodržení Návodu k použití funguje **sera bioactive IF 400 + UV vnitřní filtr** spolehlivě. Ručíme za bezvadnost našich výrobků 2 roky od data nákupu.

Ručíme za bezvadný stav při předání. Pokud se při určeném používání objeví běžné znaky opotřebení, není to žádná závada. V tomto případě jsou jakékoliv nároky vyloučeny. To platí především pro kompletní rotor (rotor s osou). Touto garancí samozřejmě nejsou omezeny či vyloučeny právní nároky.

Povšimněte si prosím dodatečných informací (*) vztahujících se k záruce.

Doporučení:

V každém případě se při závadě obraťte nejdříve na obchodníka, kde jste přístroj získali. On může určit, zda se jedná skutečně o případ garance. V případě zaslání přímo nám, musíme vám případně zbytečně vzniklé náklady naučtovat.

Ze záruky je vyloučeno úmyslné porušení smlouvy a hrubá nedbalost. Pouze v případě ohrožení života, poranění a ohrožení zdraví podstatných smluvních povinností a při nutném ručení dle zákona o záruce výrobků ručí **sera** také při lehké nedbalosti. V tomto případě je rozsah ručení omezen na náhradu typově shodných předvídatelných škod.

Čerpadla smějí být používána pouze ve sladkovodním a mořském akváriu. Při použití v žíravinách apod. se záruka ruší.

Důležitý dodatek vztahující se k záruce (*):

- **Opotřebované, zlomené nebo vodním kamenem pokryté rotory** jsou přímým důsledkem zanedbané nebo nesprávné údržby. Na tyto a všechny vyplývající škody se záruka nevztahuje. Často nelze takové škody opravit.
- **Polámané lopatky rotoru** ukazují na nasáté kamínky nebo jiné větší tvrdé částice. Na tyto škody se záruka také nevztahuje.
- **Škody na přívodním kabelu** nejsou z bezpečnostních důvodů výrobcem opravovány (odůvodnění: vlhkost, která pronikla do kabelu vede často později ke korozi a zkratu v bloku motoru). Výměna celého kabelu není možná. Přístroj je třeba odstavit.
- Jakákoliv poškození přívodního kabelu nepodléhají záruce.
- UV-C-lampa 5 W nepodléhá záruce.

**Distributor: Sera CZ s.r.o., Chlístovice 32
284 01 Kutná Hora**

H Használati információ sera bioactive IF 400 + UV belsőszűrő

Kérjük teljesen és figyelmesen elolvasni. Kérjük, őrizze meg, később szüksége lehet rá. Amennyiben harmadik személynek továbbadja a készüléket, a használati információt is át kell adnia.

Biztonsági utasítások Kérjük feltétlenül elolvasni és figyelembe venni!



- **Figyelem:**
Veszélyes ultraviola sugárzás!
- Védelem nélkül soha ne nézzen közvetlenül az UV-C fénybe. (Szemkárosodást okozhat)
- A **sera UV-C** lámpát csak pontosan és teljesen összeszerelt állapotban szabad működtetni. Egyéb felhasználás súlyos szem és bőr károsodáshoz vezethet!
- A lámpa házát nem szabad megbontani, vagy sérülten működtetni.
- Az UV készüléket és az UV-C lámpákat mindig tartsa távol a gyerekektől!
- Az UV-C rendszert nem szabad működtetni 35 °C (95 °F) hőmérséklet felett, vagy fagyás esetén.
- Ne használja az UV-C rendszert szivattyú és vízfolyás nélkül!
- A gyakori BE/KI kapcsolás csökkenti az UV-C lámpa élettartamát. A legjobb eredmények elérése érdekében a készüléket folyamatosan, napi 24 órában kell működtetni.
- Az akváriumban végzett munkák előtt húzza ki a vízben található összes eszköz csatlakozó kábelét.
- Beüzemelés előtt győződjön meg arról, hogy az Ön által használt hálózat feszültsége megegyezik e készülék adattábláján feltüntetett értékekkel.
- Mindig védje a hálózati csatlakozót a nedvességtől, a kábelen képezzen egy hurkot, amin a víz lecsöpöghet.
- A készülék csak érintésvédelmi relével (FI vagy RCD) ellátott hálózatban használható. Kioldási áram max. 30 mA.
- Győződjön meg róla, hogy csatlakozó dugó és a készülék könnyen megközelíthető legyen.
- A transzformátort és a tápegységet védeni kell a víztől.
- A készülék már nem használható tovább, ha tápkábel sérült.

A **sera bioactive IF 400 + UV belsőszűrőt**, és annak összetevőit csak a leirtaknak megfelelően szabad használni.

Örülünk, hogy a **sera bioactive IF 400 + UV belsőszűrő** vásárlása mellett döntött.

Ez az újfajta belső szűrő egyesíti az akváriumban elhelyezett nagy szűrő térfogat által nyújtott biológiai szűrő teljesítményt az UV-C akvárium vízkezeléssel. Az UV-C egy erős sugárzás, mely részben sterilizáló hatású és csökkenti az akváriumban a csírák mennyiségét. Vegyszerek használata nélkül mentesíti az akvárium vizet a lárváktól és parazitáktól.

A **sera bioactive IF 400 + UV belsőszűrő** modulokból álló belső része 6 különálló szűrő kosarat (5.1) tartalmaz, melyek tetszés szerint tölthetők fel. Néhány egyszerű fogással a szűrő funkciói teljesen az igényekhez igazíthatóak (gyors szűrés, különleges szűrés, ... – 5.3, 5.4).

A mellékelt **sera szűrő és emelő szivattyú FP 750** szabályozható teljesítményű és maximum 750 l/h a teljesítménye. Ezzel összekötve működik a **sera UV-C rendszer 5 W**. A **sera bioactive IF 400 + UV** energiatakarékos és halk működésű. A megszárt víz egy állítható elosztó fűvókán keresztül jut vissza az akváriumba. Ezzel megfelelően beállítható az áramlás az akváriumban. A szűrő édes és tenger vízi akváriumban is használható.

Tartalom (1)

- 1.1 Szűrőház rács alakú beszívó nyílásokkal
- 1.2 Fedél
- 1.3 Rögzítő akasztó
- 1.4 Szűrőanyag kosarak oldalsó fedéllel (1.5) a szűrő töltethez
- 1.6 Középső tartólap
- 1.7 **sera szűrő és emelő szivattyú FP 750**
- 1.8 Összekötő tömlő
- 1.9 **sera UV-C rendszer 5 W** (Mely áll transzformátorból, tápegységből és 5 W-os UV-C lámpából)
- 1.10 Kifolyó csatlakozó
- 1.11 **sera** állítható áramláselosztó fűvóka

sera siporax mini Professional szűrőanyag

Üzembe helyezés és szerelés

A szűrővel szállítunk egy szokásos akvárium szilikonnal rögzíthető tartó léceket a rögzítéshez (lásd 1.3 ábra) az akvárium falára történő rögzítéshez. Ezzel a rögzítési móddal a szűrő tartósan rögzíthető az akvárium üvegéhez és olyan közel, hogy a halak nem tudnak a szűrő és az üveg közé úszni.

Üzembe helyezés új berendezés esetén

1. A szűrőt illessze az üres száraz akváriumba és helyezze rá a tetőt az akváriumra. Ellenőrizze le, hogy milyen magas a **sera bioactive IF 400 + UV belsőszűrő** fedéllel együtt és nem sérti-e az akvárium fedeleit. Ha lehetséges a szűrő felső széle legyen az akvárium felső széle alatt kb. 1-2 centiméterrel (2.1). A ragasztási felület szélén az akvárium külső oldalán jelölje meg a rögzítő akasztó helyét egy alkoholos filccel.
2. Helyezze az akváriumot függőlegesen az oldalára ahová a szűrőt ragasztani szeretné. Ügyeljen rá, hogy az alátámasztási felület sima és egyenes és tiszta legyen – ha szükséges használjon egy plédet vagy hungarocellt.
3. Tisztítsa meg az akvárium üvegét ahová a rögzítő akasztó kerül. Használjon spirituszt vagy alkoholt. Az üveg felületnek tisztának, száraznak és zsírmentesnek kell lennie.
4. Tisztítsa meg a rögzítő akasztó ragasztandó felületét is alkohollal vagy spiritusszal (ne acetonnal).

5. Kenje be az akvárium szilikonnal a rögzítő akasztó felületét egyenletesen (2.2).
6. Gondosan ragassza a rögzítő akasztót az üveg felületre (az alkoholos filccel megjelölt helyre) és erősen nyomja rá. Győződjön meg róla, hogy az akasztó horony felül legyen (2.3). A felületek közül kifolyt felesleges ragasztót azonnal távolítsa el.
7. Az akvárium szilikon száradási ideje alatt (24 óra) hagyja az akváriumot megdőntött helyzetben.
8. 24 óra elteltével állítsa az akváriumot a végleges helyzetébe és tisztítsa meg az üveget óvatosan bő vízzel, de ne használjon semmilyen tisztítószert.
9. Ezután helyezze el a belsőszűrőt testet (2.3) a fedéllel (4.3) és a feltöltött szűrő anyagokkal.

Üzembe helyezés szűrő csere esetén

1. Mérje le a **sera bioactive IF 400 + UV belsőszűrőt** és a felszereléshez kijelölt akvárium üveget, annak érdekében, hogy ne legyenek beszerelési problémák. Ellenőrizze le, hogy milyen magas a **sera bioactive IF 400 + UV belsőszűrő** fedéllel együtt és nem sérti-e az akvárium fedeleit. Ha lehetséges a szűrő felső szélé legyen az akvárium felső szélé alatt kb. 1-2 centiméterrel (2.1).
2. Illesse a **sera bioactive IF 400 + UV belsőszűrőt** az akvárium külső oldalára a kívánt ragasztási helyre. A ragasztási felület szélén az akvárium külső oldalán jelölje meg a rögzítő akasztó helyét egy alkoholos filccel.
3. Csökkentse a víz szintjét az akváriumban annyira, hogy a kijelölt ragasztási felület teljesen száraz legyen. Biztosítson 5 cm helyet biztonsági ráhagyásként. A vízszint csökkentése előtt a fűtő hálózati csatlakozóját húzza ki.
4. A ragasztási üveg felületről a lerakódott vízkövet távolítsa el **sera pH/KH-*minus*-szal**. Tisztítsa meg az akvárium üveget és a rögzítő akasztó ragasztandó felületét is alkohollal vagy spiritusszal (ne acetonnal). A tisztításhoz használjon konyhai papírtörölt vagy hasonló anyagot. Ügyeljen rá, hogy lehetőleg kevés **sera pH/KH-*minus*** és alkohol kerüljön az akváriumba. Az üveg felületnek tisztának, száraznak és zsímentesnek kell lennie.
5. Tisztítsa meg a rögzítő akasztó ragasztandó felületét is alkohollal vagy spiritusszal (ne acetonnal).
6. Kenje be az akvárium szilikonnal a rögzítő akasztó felületét egyenletesen.
7. Gondosan ragassza a rögzítő akasztót az üveg felületre (az alkoholos filccel megjelölt helyre) és erősen nyomja rá. Győződjön meg róla, hogy az akasztó horony felül legyen (2.3). Ügyeljen rá, hogy a felesleges ragasztó ne csöpödjön az akváriumba. Rögzítse az akasztót műanyag bevonatú csipesszel, vagy rudakkal támassza meg, hogy megakadályozza a lecsúszást. A kifolyt felesleges ragasztót azonnal távolítsa el.
8. Hagyja a ragasztót 24 óráig száradni, majd távolítsa el a csipeszeket és kitámasztókat. A fedeleit ez idő alatt távolítsa el az akváriumról. Tisztítsa meg az üveget óvatosan bő vízzel, de ne használjon semmilyen tisztítószert.

Üzembe helyezés

Szűrő kosarak feltöltése (3):

Töltse fel a szűrő kosarakat mechanikai, kémiai-fizikai abszorbens vagy, biológiai szűrő anyaggal. A csomag tartalmaz **sera siporax mini Professional** szűrő anyagot mely különösen nagy felületet biztosít a szűrő baktériumoknak. A **sera siporax mini Professional** aktiválásához használjon **sera filter biostart-t**. A szűrő kosarak az oldalsó nyílásokon keresztül tölthetők fel szűrő anyagokkal. A szűrő anyagok méretéből és formájából adódóan hasznos lehet, ha azokat egy szűrőanyag tartó hálóban helyezi el. A szűrőanyagok feltöltéséhez fordítsa a kosarat az oldalára, távolítsa el a fedelét (3.3). Töltse be a szűrő anyagokat majd nyomja vissza a fedelet. Ne töltse túl a kosarat, mert ellenkező esetben nehezen lehet zárni és nyitni a fedelet (3.4). Pattintsa a kosarakat a tartósínbe (3.2) melyek segítségével egyszerűen becsúsztathatja vagy kiemelheti a kosarakat a **sera bioactive IF 400 + UV belsőszűrő** házába (3.1).

Általános megjegyzés a szűréshez a szűrőanyagokról:

Annak érdekében, hogy a szűrés minél hatékonyabb legyen és a szűrő anyagok minél tovább működjenek, a mechanikai szűrő anyagokat a felső, míg a biológiai szűrő anyagokat az alsó kosarakban helyezze el. Ezáltal azok a szűrő anyagok, melyek hamarabb eltömődhetnek tisztítás esetén könnyebben hozzáférhetők.

Lehetséges felhasználás gyors szűrőként

Az akvarisztikában előfordulhat olyan felhasználási lehetőség is, amikor nagy mennyiségű lebegő szennyeződést kell eltávolítani. A **sera bioactive IF 400 + UV belsőszűrő** alkalmas erre ha a szűrő kosarakat eltávolítjuk a szűrőből. Az eltávolított kosarak helyére helyezzen pl. szűrővattát. Ebben az esetben a víz a szűrő egész oldalán keresztül áramlik be a szűrő kamrába és a mechanikai szűrő anyag felfogja a lebegő szennyeződést (5.3). Ügyeljen a szűrő szimmetrikus feltöltésére (5.2). Ha kevesebb, mint 6 kosarat szeretne használni, akkor használjon 2 vagy 4 kosarat. Fontos, hogy oldalanként egyező számú kosarat használjon egymással szemben. A teljes vízmozgást a **sera bioactive IF 400 + UV belsőszűrőben** a **sera szűrő és emelő szivattyú FP 750** állítja elő.

A sera UV-C rendszer 5 W üzembe helyezése:

A részletekért lásd a külön mellékelt használati útmutatót. A pumpán található egy rácsatlakoztatott összekötő tömlő (1.8) mellyel a **sera UV-C rendszer 5 W** az alatta lévő szivattyúhoz köthető. Kösse össze az UV-C lámpát a kifolyó csatlakozón (1.10) keresztül a **sera** állítható áramlások elosztó fűvókával (1.11). Az áramlás elosztó fűvókák elhajlításával a helyzetnek vagy az akvárium berendezésének megfelelő (4.4) módon. Az állítható áramlások elosztó fűvóka elemei túlzott hajlítás esetén széteshetnek, de ezek egyszerűen újra összeilleszthetők (4.5). Ugyanúgy az Y elosztó utáni elemek kivehetők, és ha szükséges a másik oldalon csatlakoztathatók (4.6).

Tisztítás és állagmegóvás

A szűrő kosarak úgy vannak kialakítva, hogy a víz eldugulás esetén mellettük el tudjon folyni. Ha a szűrő anyagok elhasználódtak és ezért szükséges azokat kicserélni, először a működtető szivattyút ki kell kapcsolni. A fedél (1.2) levétele után a kosarak a tartó sánnal (3.1) együtt kivethető és a kosarak így egyenként kivethetőek.

sera UV-C rendszer 5 W

Használat és alkalmazási terület

A **sera UV-C rendszer** kémiai beavatkozás nélkül elpusztítja a lebegő algák minden fajtáját (zavaros, zöld víz) és csökkenti a fonal és más algák szaporodását. Valamint biztosan eltávolítja a betegség okozó csírákat és a bakteriális vízzavarosodást. Különösen a tengervíz-nél – ahol a kémiai anyagok használata különösen megfontolandó – tudjuk az akvárium vízben a csírák kialakulását elkerülni a **sera UV-C rendszer** segítségével. Az UV-C lámpa hatása csak fizikai hatással van az azon átfolyó akvárium vízre. Az akvárium lakóira és a szűrő organizmusokra nincs semmilyen káros hatással. A készülék csak az áramlást biztosító szivattyúval összekötve működtethető (4.1). Az UV-C rendszer nem rendelkezik önálló cirkulációs rendszerrel.

Alkatrészlista

1. **sera UV-C lámpa 5 W** (6.5)
2. Elektromos tápegység, 12 V 6 W (6.1)
3. Transzformátor, 230 V AC 12 V AC 650 mA (6.6)

Figyelem! Feltétlenül tartsa be a biztonsági utasításokat.

Felszerelési útmutató

A **sera UV-C rendszer** közvetlenül az emelő szivattyúval (6.8) és a belső szűrő kifolyó csatlakozójával (1.10) van összekötve és a szűrés utolsó lépcsőjét képzí. A belső szűrő kifolyó nyílásán keresztül folyik vissza a tisztított víz.

Üzembe helyezés

Mielőtt az UV-C lámpát bekapcsolja, győződjön meg róla, hogy a víz a lámpán akadálytalanul átfolyik és a víz teljesen ellepi azt. A lámpát nem szabad szárazon használni, mert kerülni kell a túlmelegedést. Az UV-C lámpa (6.5) csak a mellékelt transzformátorral (6.6) és tápegységgel (6.1) használható. A transzformátor fekete csatlakozóját (6.6) dugja össze a tápegység (6.1) fekete csatlakozójával (6.4). Az UV-C lámpa (6.5) kék csatlakozóját (6.3) dugja össze a tápegység (6.1) csatlakozójával. Csak ha az összes csatlakozót összedugta és az UV-C lámpát víz alá helyezte szabad a transzformátort (6.6) a hálózatra bedugni. A csatlakozókat soha ne cserélje össze.

A beszívó nyílások tisztítása működés közben kívülről végrehajtható. Az UV-C lámpát 9-12 havonta rutinszerűen ki kell cserélni, mert mint minden világító egység ez is elveszíti hatékonyságát.

A lámpa működését a tápegységen (6.1) található piros dióda (6.2) jelzi.

Az UV-C lámpa ellenőrzése

Vigyázat! Használjon UV védő szemüveget.

Ahhoz, hogy meggyőződjön az UV-C lámpa működéséről a **sera UV-C rendszerben** az UV-C rendszert be kell kapcsolni. A lámpa működésekor a kifolyó nyíláson keresztül egy kékes fényt kell látnia. Ne nézzen közvetlenül az UV-C fénybe.

Tisztítás

A **sera UV-C rendszert** nem szabad megnyitni. Valamin nem szabad hegyes vagy éles tárgyakkal a készülék belsőjébe nyúlni. Ha a készülék eltömődött és vízzel nem lehet átöblíteni a lámpát egyben a házzal együtt, cserélni kell.

Karbantartás

Az UV-C lámpát általában egy év után ajánlott kicserélni. Először a belső szűrő összes elektromos csatlakozóját húzza ki a hálózatból. Az UV-C rendszert a szivattyúval együtt emelje ki az akváriumból (4.1). A lámpa egységet válassza le a tömlőről. Ha szükséges a tömlőt cserélje le. Rögzítse az új UV-C lámpát az új 12/16 mm átmérőjű tömlőhöz egy kábel kötegelővel. A szivattyút hasonló módon rögzítse. A lámpát és a szivattyút helyezze vissza a szűrő kamrájába és az UV-C lámpa kifolyó nyílását csatlakoztassa a vízkivezető csatlakozóhoz a hátoldalán.

Műszaki adatok

sera UV-C lámpa 220-240 V, 5 W
IPX8 (1 m)



Tápegység 12 V 6 W UVPL

Transzformátor IN 230 V AC 50 Hz
OUT 12 V AC 650 mA

IPX8



sera szűrő és emelő szivattyú FP 750

A **sera szűrő és emelő szivattyú FP 750** egy kompakt és robusztus ugyanakkor energiatakarékos és szabályozható szűrő szivattyú. A magas átforgatási teljesítmény folyamatosan jó feltételeket biztosít az akváriumban, így hozzájárul a biológiai rendszerek stabilizálásához.

Alkatrészlista

Szivattyútest rotor kamrával
Tartótalp 4 tapadókoronggal
Tömlőcsatlakozó
Forgórész mely áll:

- Gumi csapágó
- Rotor mágnessel és kerámia tengellyel

Tömítő gyűrű
Szivattyú kamrafedél
Beszívó rács
Szabályzó forgató gombja

Figyelem! Feltétlenül tartsa be a biztonsági utasításokat!

Felszerelési útmutató

A **sera szűrő és emelő szivattyú FP 750** egy tömlővel csatlakozik a **sera UV-C rendszer 5 W** (4.1) lámpa befolyó nyílásához és a **sera bioactive IF 400 + UV belsőszűrő** középső kamrájában kerül elhelyezésre (4.2).

Üzembe helyezés

Mielőtt bekapcsolja a szivattyút, győződjön meg, hogy nincs közvetlen vagy közvetett áramvezető kapcsolat az akvárium és más személyek között. Amikor a szivattyú csatlakozóját bedugja, a konnektorba a szivattyú azonnal elindul. A gomb (6.8) „-” irányba forgatásával az áramlási sebesség csökkenthető, míg a gomb „+” irányba forgatásával növelhető az áramlási sebesség a szivattyú maximális teljesítményéig. A szivattyút folyamatos üzemre tervezték, azonban nem szabad, hogy a szivattyú szárazon fusson, mivel a szivattyútestet a víz hűti és a kerámia tengely kenését a víz biztosítja. Ha néhány másodperc múlva nem nyom vizet a szivattyú kapcsolja le és ellenőrizze, hogy nincs eldugulva. Ha a probléma megszűnt indítsa újra a szivattyút.

Tisztítás

Minden alkatrész egy kefével és semleges tisztítószerrel tisztítható. Ügyeljen arra, hogy semmilyen tisztítószer ne kerüljön az akváriumba! Az összeszerelés és az akváriumba helyezés előtt minden alkatrészt gondosan öblítsen le tiszta csapvízzel. Amennyiben a szivattyú erősen vízköves, a forgórész és a szivattyú test nemesacél felületekhez alkalmas vízkőoldóval tisztítható. Kérjük, vegye figyelembe a vízkőoldó használati útmutatójában foglaltakat.

Karbantartás

A szivattyútest elektromos szigetelése műanyagba öntött, ezért nem javítható.

Forgórész cseréje:

Távolítsa el a beszívó rácsot a szivattyútestről. Fordítsa el a rotor fedelet kb. 90°-kal balra. Húzza ki a rotor fedelet a szivattyútestből egyenesen úgy, hogy a tengely ne törjön el. Ha a tengely beszorult a szivattyútestbe először húzza ki a forgórészt és utána húzza ki a tengelyt. Az összeszerelés fordított sorrendben történik.

Műszaki adatok

sera FP 750

Hálózati feszültség	220-240 V ~ 50 Hz
Teljesítmény felvétel	12 W
Víz hőmérséklet	max. 35 °C (95 °F)
Kábelhossz	1,8 m

Pótalkatrészek

Forgórész (mágneses rotor kerámia tengellyel és gumi csapággal)
Szivattyú kamrafedél tömítéssel
Tapadó korong

Figyelmeztetés

1. A gyerekeket mindig tartsa felügyelet alatt, hogy ne játszhassanak a készülékkel.
2. A készüléket nem használhatja olyan személy (beleértve a gyerekeket is), aki korlátozott testi, észlelési vagy szellemi képességű, vagy akinek nincsen megfelelő tapasztalata és ismerete, kivéve, ha egy az ő biztonságáért felelős személy felügyeli őt vagy a készülék használatát irányítja.
3. Ha a hálózati kábel sérült, a szivattyút nem szabad tovább üzemeltetni, hanem azonnal el kell távolítani.

Hulladékkezelés:

A készüléket ne a háztartási hulladékkal együtt dobja ki!

Kérem, az **előírásoknak megfelelően kezelje az elektromos hulladékot.**

Érdeklődjön meg a **lakóhelye szerinti hulladékkezelési lehetőséget** az elektromos készülékekre vonatkozóan, mivel így biztosítható a környezet megfelelő védelme.

Ezért jelölik az elektromos



készülékeket a következő jellel:

Gyártógarancia:

A használati útmutatóban foglaltak betartása mellett a **sera bioactive IF 400 + UV belsőszűrő**, megbízhatóan működik. Termekéink hibamentességet a vásárlás dátumától számított 2 évig garanzáljuk.

Garantáljuk a termék hiánytalanságát átadáskor. Amennyiben a rendeltetésszerű használat során elhasználódási vagy kopási jelenségek lépnek fel, ezek nem számítanak hibának. Ez különösen vonatkozik a forgórészre (rotor tengellyel). Ez a garancia természetesen semmilyen módon nem korlátozza vagy szűkíti le a törvényes igényeket. Kérjük, vegye figyelembe a garanciához a kiegészítő tájékoztatásokat (*).

Ajánlás:

Kérjük, minden hiba esetén forduljon először a szakkereskedéshez, ahol a készüléket vásárolta. Ott meg tudják ítélni, hogy valóban fennáll-e a garancia esete. Amennyiben elküldi nekünk a terméket, az esetlegesen szükségtelenül felmerülő költségek Önt terhelik.

Szerződésszegési felelősségünk kizárólag súlyos gondatlanság esetére korlátozódik. Csak élet, testi épség és egészség károsodása, ill. a jelentős szerződéses kötelezettségek megszegése valamint a termékszavatossági előírásoknak megfelelő kisebb gondatlanság esetére vállal a **sera** szavatosságot. Ebben az esetben a szavatosság a szerződésben meghatározott károk megtérítése erejéig érvényes.

A szivattyúk csak édes és tengervízhez használhatóak. Másfajta maró folyadékok stb. szállítása esetén a garancia érvényét veszti.

Fontos melléklet a garanciához (*):

- **A kopott, törött vagy mész által kimart hajtóegységek** a karbantartás hiányának vagy a szakszerűtlen használatnak a következményei. Ezeket és minden ebből eredő kárt a garancia nem fedezi. Gyakran az ilyen károk nem javíthatók.
- **Törött forgószárnyak** a felszívott kavicsokra vagy egyéb nagyobb kemény részecskékre vezethetők vissza. Ezeket a garancia nem fedezi.
- **A hálózati kábel sérüléseit** biztonsági okokból a gyártó nem javítja. (Indoklás: a kábelbe került nedveség gyakran későbbi korrózióhoz és a motorblokkban rövidzárlathoz vezet.) A teljes kábel cseréje nem lehetséges. A szivattyút le kell állítani.
- A hálózati kábel semmilyen sérülése nem képezi a garancia tárgyát.
- Az UV-C lámpa 5 W nem tartozik a garancia körébe.

Forgalmazó: sera Akvarisztika Kft., 9028 Győr Fehérvári út 75.

Proszę uważnie przeczytać całość. Proszę zachować do wykorzystania w przyszłości. W razie przekazania urządzenia osobom trzecim, należy załączyć ulotkę.

Środki ostrożności Prosimy zapoznać się z treścią i za wszelką cenę przestrzegać zasad bezpieczeństwa!



- **Uwaga: Niebezpieczne promieniowanie ultrafioletowe!**
- Nie należy patrzeć bezpośrednio na lampę UV-C bez specjalnych okularów kiedy jest włączona (powoduje uszkodzenie wzroku!).
- **sera** lampa UV-C 5 W może być używana jedynie wtedy, gdy jest całkowicie zmontowana (by uzyskać informacje o gotowości do użytkowaniu należy odnieść się do wskazówek umieszczonych w instrukcji obsługi). Każde inne zastosowanie może prowadzić do bardzo poważnych uszkodzeń wzroku i skóry!
- Obudowa lampy nie może być otwarta lub uszkodzona.
- Elementy systemu UV oraz lampy UV-C należy trzymać w miejscu niedostępnym dla dzieci!
- Urządzenie nie może pracować w temperaturach powyżej 35° C (95° F) lub w temperaturach poniżej zera.
- Nigdy nie uruchamiać systemu UV-C i pompy bez przepływu wody!
- Zbyt częste przełączanie za pomocą przycisków "ON/OFF" skraca żywotność lampy UV-C. Urządzenie powinno być cały czas włączone (przez 24 h/dobę), by uzyskać jak najlepszą jego efektywność.
- Wszystkie urządzenia elektryczne umiejscowione w wodzie muszą zostać odłączone od zasilania przed przystąpieniem do pracy przy akwarium.
- Należy upewnić się, czy napięcie w gniazdku elektrycznym jest z godne z danymi na tabliczce znamionowej.
- Należy zawsze chronić główny kabel zasilania i związać go w pętlę w celu uniknięcia dostania się wody do gniazda sieciowego.
- Wszystkie urządzenia mogą działać jedynie z podłączonym bezpiecznikiem (różnicowoprądowym RCD lub FI z prądem wyzwalającym 30 mA).
- Należy upewnić się, że w każdej chwili istnieje łatwy dostęp do wtyczki i gniazdko.
- Zasilacz i statecznik elektroniczny muszą być zabezpieczone przed wodą.
- Nie można włączać urządzenia w przypadku, gdy przewody elektryczne są uszkodzone.

Filtr wewnętrzny **sera bioactive IF 400 + UV internal filter** wraz z częściami składowymi może być stosowany wyłącznie w wyżej opisanych przypadkach.

Dziękujemy za wybranie nowego filtra wewnętrznego **sera bioactive IF 400 + UV internal filter**.

Ten oryginalny filtr wewnętrzny łączy w sobie zalety pojemnego filtra zapewniającego wysoką filtrację biologiczną, jaka ma miejsce w akwarium, z jednoczesnym działaniem lampy UV-C na przefiltrowaną wodę akwariową. Silne promieniowanie lampy UV-C częściowo odkaża wodę i redukuje ilość patogenów w akwarium.

Pasożyty i ich larwy również są całkowicie usuwane z wody akwariowej bez użycia chemikaliów.

sera bioactive IF 400 + UV internal filter ma modułową konstrukcję wewnętrzną i zawiera 6 koszyków filtra (5.1), które mogą być wyposażone indywidualnie. Przepływ wody w filtrze może być swobodnie regulowany przy użyciu pokrętła na pompie zasilającej, aby uzyskać pożądaną wydajność filtra (filtr szybkoprzepływowy, filtr specjalny, ... – 5.3, 5.4). Wydajność dołączonej pompy **sera filter and feed pump FP 750** może być regulowana maksymalnie do 750 l/h. **sera UV-C System 5 W** nie wymaga instalacji dodatkowej pompy. **sera bioactive IF 400 + UV internal filter** pracuje cicho i jest energooszczędny. Rozfiltrowana woda opuszcza filtr poprzez elastyczny rozdzielacz przepływu wody z dwiema regulowanymi dyszami. Regulacja kierunku strumienia wody może być bardzo przydatna w akwarium. Filtr ten pasuje zarówno do słodkowodnych jak i morskich akwariów.

Zestaw składa się z (1)

- 1.1 Obudowa filtra z wyprofilowanymi wlotami wody
- 1.2 Pokrywa
- 1.3 Szyna mocująca
- 1.4 Koszyki na wkłady filtracyjne z pokrywą boczną (1.5) do napełniania
- 1.6 Główne uchwyty na koszyki
- 1.7 **sera filter and feed pump FP 750**
- 1.8 Wąż
- 1.9 **sera UV-C System 5 W** (składający się z zasilacza, statecznika elektronicznego i lampy UV-C 5 W)
- 1.10 Złącze
- 1.11 **sera** rozdzielacz przepływu wody z dwiema regulowanymi dyszami

Medium filtracyjne **sera siporax mini Professional**

Montaż i użycie

Filtr montowany jest w akwarium za pomocą szyny mocującej (patrz 1.3) przyklejanej silikonem do szyby akwarium. Dzięki takiemu mocowaniu filtr będzie na stałe przylegał do szyby akwarium na tyle blisko, aby żadna ryba nie mogła się dostać pomiędzy filtr a szybę.

Instalacja w nowo zakładanych akwariach

1. Włóż filtr do nowego, pustego akwarium i umieść pokrywę na zbiorniku. Sprawdź na jakiej wysokości można umieścić **sera bioactive IF 400 + UV internal filter** tak, aby nie dotykał pokrywy akwariowej. Górna krawędź filtra powinna być umieszczona 1 – 2 cm poniżej górnej krawędzi zbiornika (2.1). Zaznacz markerem lub ołówkiem miejsce montażu szyny mocującej na zewnętrznej stronie akwarium.

- Umieść akwarium na szybie, do której będzie przy-mocowany filtr. Upewnij się, że podłoże jest równe, gładkie i czyste – w miarę możliwości podłóż pod szybę koc lub płytę styropianową.
- Należy oczyścić szybę, do której będzie mocowana szyna, przecierając ją spirytusem lub innym alkoholem. Powierzchnia szyby musi być czysta, sucha i odtłuszczona.
- Należy również oczyścić tę stronę szyny mocującej za pomocą spirytusu salicylowego lub innego alkoholu (nie acetonem!), na którą będziemy nanosić sylikon.
- Równomiernie rozprowadź sylikon w wyznaczonych miejscach szyny mocującej (2.2).
- Ostrożnie przyklej szynę mocującą, przykładając ją do oczyszczonej szyby (zgodnie z zaznaczeniem), i mocno ją docisnąć. Upewnij się, że wcięcie w szynie będzie skierowane ku górze akwarium (2.3). Nadmiar sylikonu należy natychmiast usunąć.
- Pozostaw akwarium w takiej samej pozycji do momentu kiedy sylikon wyschnie (24 godziny).
- Po 24 godzinach należy ustawić akwarium w ostatecznej pozycji oraz oczyścić szybę za pomocą dużej ilości wody, bez użycia detergentów.
- Teraz można już zamontować filtr z wyposażeniem (2.3) a następnie nałożyć na niego pokrywę (4.3).

Instalacja w funkcjonujących akwariach

- Ostrożnie zmierz **sera bioactive IF 400 + UV internal filter** oraz szybę akwarium przeznaczoną do montażu filtra, by uniknąć problemów instalacyjnych. Sprawdź, na jakiej wysokości można zainstalować **sera bioactive IF 400 + UV internal filter** razem z pokrywą. Górna krawędź filtra powinna być umieszczona 1 – 2 cm poniżej górnej krawędzi zbiornika (2.1).
- Przyłóż **sera bioactive IF 400 + UV internal filter** do zewnątrz do szyby akwarium i zlokalizuj miejsce, gdzie można przykleić szynę mocującą. Zaznacz miejsce mocowania szyny na zewnętrznej szybie akwarium markerem lub ołówkiem.
- Obniż poziom wody w akwarium do miejsca poniżej miejsca mocowania szyny. Pamiętaj, aby zostawić 5 cm rezerwy. Wyciągnij wtyczkę grzałki z gniazodka zanim obniżysz poziom wody w akwarium.
- Używając **sera pH/KH-minus** należy usunąć osady wapienne z miejsca, do którego będzie przyklejana szyna mocująca, a następnie oczyścić tę powierzchnię czystym alkoholem (nie acetonem!). Użyj papierowego ręcznika kuchennego lub podobnego papieru na obydwu etapach czyszczenia. Zadbaj o to, żeby jak najmniejsza ilość **sera pH/KH-minus** i alkoholu dostała się do akwarium. Szklana powierzchnia musi być czysta, sucha i odtłuszczona.
- Wyczyść tę stronę szyny mocującej, która będzie przyklejana do szyby, przecierając ją spirytusem lub innym alkoholem (nie acetonem!).
- Równomiernie rozprowadź sylikon w oznaczonym miejscach szyny mocującej.
- Ostrożnie przyłóż szynę mocującą do szyby (zgodnie z zaznaczeniem) i mocno ją do niej przyciśnij.

Upewnij się, że wcięcie w szynie mocującej jest skierowane ku górze (2.3) i że nadmiar sylikonu nie dostał się do akwarium. Zabezpiecz szynę mocującą przed ewentualnym osunięciem do momentu wyschnięcia sylikonu. Nadmiar sylikonu należy natychmiast usunąć.

- Pozostaw klej na 24 godziny do wyschnięcia a następnie usuń zabezpieczenia szyny mocującej przed osunięciem. Usuń pokrywę akwariową do momentu wyschnięcia sylikonu. Następnie starannie wyczyść szybę dużą ilością wody, bez detergentów.

Uruchomienie

Uzupelnianie koszyków filtra (3):

Wyposaż filtr w mechanicznie, chemicznie absorbujące lub biologiczne media filtracyjne. Zestaw zawiera **sera siporax mini Professional**, który jest idealnym miejscem dla osiedlania się bakterii nityfikacyjnych, które szybko rozkładają zanieczyszczenia. **sera filter biostart** służy do aktywacji **sera siporax mini Professional**. Koszyki mogą być wypełnione materiałem filtracyjnym, otwierając pokrywę boczną. W zależności od wielkości używanego medium filtracyjnego można najpierw włożyć medium filtracyjne do woreczka, a później woreczek do koszyka filtra. Trzymaj koszyk filtra nachylony na bok, by go napełnić (3.3) i zdejmij pokrywę. Wypełnij koszyk materiałem filtracyjnym i nałóż z powrotem pokrywę. Nie przepelnij koszyków, bo w takim wypadku otwieranie i zamykanie koszyków za pomocą pokrywy może być trudne do wykonania (3.4).

Zamontuj koszyki (3.2) jeden nad drugim do głównego uchwyty, co pozwoli na wstawienie ich do obudowy **sera bioactive IF 400 + UV internal filter** oraz łatwe wyciągnięcie ich (3.1).

Ogólne wskazówki użytkowania mediów filtracyjnych:

Dla skutecznej filtracji i długiego czasu pracy urządzenia należy umieścić mechaniczne media filtracyjne w górnych koszykach filtra, a te biologiczne w koszykach pod spodem. Media filtracyjne, które szybko się zapchają, można w bardzo prosty i szybki sposób usunąć.

Dodatkowe zastosowanie jako filtr szybkoprzepływowy

W przypadku potrzeby usunięcia dużych ilości pływającej materii filtr **sera bioactive IF 400 + UV internal filter** można użyć bez koszyków, wypełniając go, np. watą filtracyjną zamiast koszyków z wkładami. W takim przypadku woda będzie dostawać się do komór filtra z każdej strony filtra i może być zassana przez mechaniczne medium filtracyjne (5.3).

Upewnij się, żeby wyposażenie filtra było ułożone symetrycznie (5.2). Wtedy użyć można mniej niż 6 koszyków, najlepiej 2 lub 4 z nich umieścić w taki sposób, by były ustawione na przeciwko siebie w komorach filtra. Całkowity obieg wody w **sera bioactive IF 400 + UV internal filter** jest osiągnięty dzięki użyciu **sera filter and feed pump FP 750**.

Montaż sera UV-C System 5 W

Aby uzyskać szczegółowe informacje, prosimy zapoznać się z oddzielną instrukcją użytkowania.

Za pomocą węża (1.8) zlokalizowanego na pompie, łączymy **sera UV-C System 5 W** z pompą. Teraz należy połączyć lampę UV-C z rozdzielaczem przepływu z dwiema regulowanymi dyszami (1.11), poprzez złącze (1.10). Dysze mogą być ustawione w taki sposób (4.4), by spełniały wymagania aktualnej aranżacji w akwarium. Rozdzielacz przepływu wody można rozłożyć na poszczególne segmenty (4.5) i złożyć je w konfiguracji odpowiadającej naszym potrzebom. W razie potrzeby można zamontować na jednej stronie rozdzielacza przepływu wody inną ilość segmentów niż na jej drugiej stronie (4.6).

sera UV-C System 5 W

Zastosowanie

sera UV-C System skutecznie usuwają wszystkie rodzaje glonów pływających (zielona, mętna woda) i zmniejszają rozwój glonów nitkowatych oraz innych glonów bez używania substancji chemicznych. Patogeny i zmełnienie wody wywołane obecnością bakterii, również zostają usunięte. W szczególności w słonej wodzie, gdzie stosowanie środków chemicznych jest niezwykle istotne, **sera UV-C System** pozwala skutecznie zapobiec pojawieniu się patogenów. Efekt działania lampy UV-C jest ściśle fizyczny i ogranicza się do oczyszczania wody, która przez ten system przepływa, dzięki czemu mieszkańcy akwarium oraz bakterie filtracyjne są bezpieczne.

Urządzenie może być używane wyłącznie w połączeniu z pompą zasilającą (4.1). System UV-C nie posiada własnego systemu cyrkulacji wody.

Wykaz części

1. **sera lampa UV-C 5 W** (6.5)
2. Statecznik elektroniczny, 12 V 6 W (6.1)
3. Zasilacz, 230 V AC 12 V AC 650 mA (6.6)

Uwaga! Za wszelką cenę należy przestrzegać zasad bezpieczeństwa.

Instrukcja montażu

sera UV-C System jest bezpośrednio podłączony do pompy zasilającej (6.8) i wylotu filtra wewnętrznego (1.10), to ostatni etap pracy filtra. Oczyszczona woda wypływa poprzez końcówkę filtra.

Uruchomienie

Zanim włączysz lampę UV-C, upewnij się, że woda krąży wokół lampy a lampa jest całkowicie zanurzona. Lampy nie można używać poza wodą, bo prowadzi to do jej przegrzania.

Konserwacja i czyszczenie

Koszyki filtra są tak zbudowane, żeby woda mogła przez nie swobodnie przepływać w przypadku zapchania mediów filtracyjnych. Gdy media filtracyjne są zużyte lub zapchane, i trzeba je wymienić, najpierw należy wyłączyć z prądu pompę zasilającą. Po usunięciu pokrywy (1.2) można wyciągnąć koszyki za pomocą głównych uchwytów (3.1).

Otwory wlotowe można wyczyścić od zewnątrz w czasie pracy urządzenia. Zalecamy wymianę lampy UV-C po 9 – 12 miesiącach korzystania z niej, ponieważ lampa po tym okresie staje się mniej wydajna, powinna być okresowo wymieniana.

Lampa UV-C (6.5) może być używana tylko z załączonym zasilaczem (6.6) i statecznikiem elektronicznym (6.1). Czarna wtyczka zasilacza (6.6) jest podłączona do czarnego złącza (6.4) statecznika elektronicznego (6.1). Lampa UV-C (6.5) podłączona jest do niebieskiego złącza (6.3) statecznika elektronicznego (6.1) niebieską wtyczką. Zasilacz (6.6) może być podłączony do źródła zasilania dopiero wtedy, gdy wszystkie przewody są już podłączone a system UV-C jest zanurzony w wodzie. Wtyczki przewodów nie mogą być wymieniane. Działanie lampy sygnalizuje czerwona dioda (6.2) na stateczniku elektronicznym (6.1).

Sprawdzanie działania lampy UV-C

Uwaga! Pamiętaj założyć okulary ochronne chroniące przed promieniowaniem UV-C.

Włącz system UV-C, żeby sprawdzić, czy lampa UV-C z zestawu **sera UV-C System** działa prawidłowo. Osłabione niebieskawe światło jest widoczne, gdy lampa jest włączona. Unikaj bezpośredniego patrzenia się w światło lampy UV-C.

Czyszczenie

Obudowa lampy **sera UV-C System** nie może być rozebrana. Nie można również wsadzać do obudowy ostrych, twardych przedmiotów. W przypadku, kiedy urządzenie jest zapchane i nie może być oczyszczone wodą, należy wymienić lampę z obudową.

Konserwacja

Lampę UV-C należy wymienić po około 1 roku. Najpierw odłącz wszystkie elektryczne części i jednostki od głównego źródła zasilania. Wyjmij system UV-C z akwarium razem z pompą (4.1). Odłącz lampę od węża. Jeśli jest to konieczne, wymień wąż. Wstaw nową lampę UV-C na nowy przewód 12/16 mm i zabezpiecz go opaską zaciskową. W ten sam sposób podłącz pompę. Zainstaluj ponownie lampę i pompę, montując pompę w komorze filtra wewnętrznego a lampę UV-C do to tylnej części otworu wylotowego wody.

Dane techniczne

Lampa sera UV-C

220 – 240 V, 5 W
IPX8 (1 m)



Statecznik elektroniczny 12 V 6 W UVPL

Zasilacz IN 230 V AC 50 Hz
OUT 12 V AC 650 mA



sera filter and feed pump FP 750

Pompa **sera filter and feed pump FP 750** przekonuje swoją kompaktową i solidną konstrukcją jak również niskim zużyciem energii i szerokim zakresem regulacji. Dobra cyrkulacja wody zapewnia stałe warunki w akwarium co wpływa na stabilizację systemu biologicznego.

Wykaz części

Blok silnika z komorą pompy
Uchwyt z czterema przysawkami
Złącze węża

Zestaw składa się z:

- Gumowego łożyska
- Wornika magnetycznego z osią ceramiczną

Uszczelka

Pokrywa komory pompy

Kratka wlotowa

Pokrętło regulujące

Uwaga! Za wszelką cenę należy przestrzegać zasad bezpieczeństwa!

Instrukcja montażu

Pompa **sera filter and feed pump FP 750** jest podłączona do wlotu **sera UV-C System 5 W** (4.1) za pomocą węża i jest wprowadzona do centralnego przewodu **sera bioactive IF 400 + UV internal filter** (4.2).

Uruchomienie

Przed włączeniem pompy należy upewnić się, że nikt nie ma bezpośredniego lub pośredniego kontaktu z prądem elektrycznym. Pompa zaczyna działać po podłączeniu do gniazda sieciowego. Przepływ wody przez pompę będzie zredukowany po obróceniu pokrętła (6.8) w kierunku “-”.

Przepływ wody wzrośnie do maksimum przy obróceniu pokrętła w kierunku “+”. Pompa przeznaczona jest do ciągłej pracy, ale nie może działać bez wody, ponieważ blok silnika jest chłodzony przez wodę a ceramiczna oś jest przez nią nawilżana. Jeśli woda nie dociera do pompy w czasie kilku sekund od jej włączenia należy ją wyłączyć i sprawdzić, czy nic nie blokuje dopływu, a następnie ponownie włączyć.

Czyszczenie

Wszystkie części mogą być myte przy użyciu szczotki i neutralnego detergentu. Należy upewnić się, że żaden detergent nie dostał się do akwarium. Przed ponownym montażem i uruchomieniem pompy w akwarium wszystkie umyte części należy ostrożnie opłukać czystą wodą kranową. W przypadku, gdy pompa jest mocno pokryta kamieniem można zanurzyć zespół wornika i blok silnika w roztworze odkamieniającym do części ze stali nierdzewnej. Należy stosować się do instrukcji stosowania roztworu odkamieniającego.

Konserwacja

Blok silnika jest osadzony w materiale z tworzywa sztucznego przeznaczonym do izolacji elektrycznej i z tego powodu nie podlega naprawie.

Wymiana zespołu wornika:

Zdjąć kratkę wlotową z bloku silnika. Obrócić pokrywę komory pompy w lewo o ok. 90°. Wyciągnąć pokrywę komory pompy z bloku silnika, upewniając się, że oś nie pęknie. W przypadku, gdy oś pozostanie w bloku silnika, należy wyciągnąć ją przed wycięciem wornika. Ponowny montaż odbywa się w odwrotnej kolejności.

Części zapasowe

Zespół wirnika (wirnik magnetyczny, oś ceramiczna, gumowe łożyska)
Pokrywa komory wirnika z uszczelką
Uchwyt z przysawkami

Dane techniczne

sera FP 750

Napięcie prądu elektrycznego	220 – 240 V ~ 50 Hz
Moc	12 W
Temperatura wody	do 35° C (95° F)
Długość kabla	1,8 m

Ostrzeżenie

1. Nie należy zostawiać dzieci bez opieki w pobliżu urządzenia, aby mieć pewność, że nie będą się nim bawiły.
2. Urządzenia nie mogą używać osoby (włącznie z dziećmi) niepełnosprawne fizycznie, umysłowo i z ograniczonymi zdolnościami postrzegania, osoby nie posiadające odpowiedniego doświadczenia i wiedzy, chyba że postępują one zgodnie z instrukcją lub są dozorowane przez odpowiedzialną za jej bezpieczeństwo osobę.
3. Jeżeli kabel sieciowy jest uszkodzony, nie wolno dłużej używać pompy i powinna zostać zutylizowana.

Utylizacja urządzeń:

Zużytych urządzeń **nie wolno wyrzucać do śmieci domowych**.

Każdy użytkownik **ustawowo jest zobowiązany do dostarczenia zużytego sprzętu do wyspecjalizowanego punktu zbiórki**, czyli do odpowiednich pojemników selektywnej zbiórki odpadów np. w punkcie zbiorczym swojej gminy lub dzielnicy miasta, gdzie będzie on przyjęty bezpłatnie. Informacje o takim punkcie można uzyskać od władz lokalnych lub w punkcie sprzedaży. Selekcjonowanie zapewnia fachowe wykorzystanie urządzeń i ochronę środowiska naturalnego.

Urządzenia elektryczne

oznakowane są symbolem:



Gwarancja:

Stosując się do powyższych instrukcji, zapewnisz prawidłowe działanie **sera bioactive IF 400 + UV internal filter**. Producent udziela gwarancji na okres 24 miesięcy, licząc od dnia zakupu. **Pamiętaj, że paragon sklepowy jest uznawany jako gwarancja do tego urządzenia**. Wartość roszczeń ograniczona jest wyłącznie do wartości powyższego urządzenia. Gwarancją są objęte uszkodzenia powstałe z winy producenta, tzn. wady materiałowe czy błędy montażowe. Gwarancja nie obejmuje uszkodzeń powstałych w wyniku niewłaściwego użytkowania lub będących jego następstwem a także elementów, które ulegają normalnemu zużyciu i powinny być okresowo wymieniane, dotyczy to w szczególności zespołu wirnika (wirnik z osią). W przypadku nieprawidłowego działania skontaktuj się ze sprzedawcą.

W razie uznania gwarancji, urządzenie zostanie naprawione. Przy braku możliwości naprawy, urządzenie zostanie wymienione na nowe. Jeżeli wymiana urządzenia na ten sam model nie jest możliwa, zostanie ono wymienione na inny o najbardziej zbliżonych parametrach. Przy braku możliwości naprawy lub wymiany dokonany zostaje zwrot zapłaty.

Gwarancja na sprzedany towar konsumpcyjny nie wyłącza, nie ogranicza ani nie zawieszają uprawnień kupującego wynikających z niezgodności towaru z umową. Gwarancja obowiązuje na terytorium Rzeczypospolitej Polskiej.

Pompy przeznaczone są do zastosowania w słodkiej i słonej wodzie. Gwarancja nie będzie obowiązywać w przypadku zastosowania w cieczach korozyjnych itp.

Prosimy przestrzegać informacji dodatkowych (*) do gwarancji.

Ważny załącznik do gwarancji (*):

- **Zużyte, połamane lub zatarte przez zwapienie zespoły wirnika** to bezpośrednie skutki błędów konserwacyjnych. Szkody te oraz ich pochodne nie są objęte gwarancją. Często takich szkód nie da się naprawić.
- **Połamane łopatki wirnika** są efektem zasysania kamyczków lub innych, większych, twardych elementów (drobin), które zostały wciągnięte do komory wirnika. Gwarancja nie obejmuje takich szkód.
- **Uszkodzenia kabla zasilającego** nie będą naprawiane ze względów bezpieczeństwa. (Uzasadnienie: Wilgoć, która wniknęła do kabla prowadzi często do korozji i spięć w bloku silnika. Wymiana całego kabla nie jest możliwa. Pompa musi zostać odłączona.
- Wszelkiego rodzaju uszkodzenia kabla zasilającego nie podlegają gwarancji.
- Lampa UV-C 5 W nie jest objęta gwarancją.

Importer: A. Ziarko, 94-319 Łódź, ul. Muszkietarów 7 tel. 42 633-39-24

RUS Инструкция по применению sera биоактив IF 400 + УФ внутренний фильтр (sera bioactive IF 400 + UV internal filter)

Пожалуйста, внимательно прочитайте информацию по использованию. Пожалуйста, сохраняйте ее на будущее. При передаче данного устройства третьей стороне данная инструкция по применению также должна быть передана.

Меры предосторожности Прочтите и соблюдайте обязательно!



• Предупреждение:

Опасное ультрафиолетовое излучение!

- Никогда не смотрите на работающую ультрафиолетовую лампу непосредственно без применения защитных средств (Повреждения глаз!).
- **sera** УФ-лампу можно использовать только в строгом соответствии с инструкцией по применению и в полностью смонтированном состоянии. Любое иное применение может привести к тяжелым повреждениям кожи и глаз!
- Корпус лампы не должен открываться и не должен быть поврежден.
- Всегда храните УФ-устройства и УФ-лампы вне зоны досягаемости детей!
- УФ-устройство не должно работать при температурах выше 35° C (95° F) и ниже нуля.
- УФ-система и помпа не должны работать без протекания воды внутри устройства!
- Слишком частое ВКЛЮЧЕНИЕ и ВЫКЛЮЧЕНИЕ устройства сокращает срок службы УФ-лампы. Для достижения наилучшего результата устройство должно работать постоянно 24 часа/сутки.
- Прежде чем начать любые работы в аквариуме, отключите все погруженные в воду электрические устройства от сети!
- Убедитесь, что частота и напряжение в сети соответствует частоте и напряжению, указанным на маркировке устройства.
- Вода ни в коем случае не должна попадать в электрическую розетку, поэтому штепсельная вилка электрического кабеля должна быть подключена к розетке так, чтобы электрический кабель образовал петлю ниже уровня розетки, что предупредит попадание стекающей по кабелю воды в розетку.
- Все работающие устройства должны быть подключены к сети через прерыватель (устройство защитного отключения (УЗО 30 mA)).
- Обеспечьте беспрепятственный доступ к штепсельным вилкам кабелей устройств подключенных к сети.
- Трансформатор и балластный дроссель должны быть защищены от воды.
- В случае повреждения электрического кабеля дальнейшее использование устройства невозможно.

sera биоактив IF 400 + УФ внутренний фильтр и его компоненты могут использоваться исключительно для целей описанных в инструкции.

Мы рады, что Вы решились приобрести новый **sera биоактив IF 400 + УФ внутренний фильтр**.

Этот инновационный внутренний фильтр объединяет в себе преимущества размещенного внутри аквариума фильтра, значительного по объему, для эффективной биофильтрации и УФ-стерилизации профильтрованной аквариумной воды. УФ является жестким излучением, которое частично стерилизует аквариумную воду и уменьшает количество болезнетворных микроорганизмов. Паразиты и их личинки также полностью удаляются из аквариумной воды без применения химикатов.

sera биоактив IF 400 + УФ внутренний фильтр создан в виде внутренней модульной конструкции и включает в себя 6 емкостей для фильтрующих материалов (5.1), которые могут наполняться индивидуально. Также, он может быть приспособлен индивидуально для выполнения требуемой функции (фильтр с высокой скоростью потока, специальный фильтр, ... – 5.3, 5.4). Производительность, входящей в комплект **sera помпы для фильтра и подачи воды FP 750 (sera filter and feed pump FP 750)**, может быть отрегулирована до макс. 750 л/час. **sera УФ-система 5 Вт (sera UV-C System 5 W)**, которой не требуется никакая иная помпа, присоединяется к ней. **sera биоактив IF 400 + УФ внутренний фильтр** – это низкое потребление электроэнергии и тихая работа. Очищенная вода покидает фильтр через маневренный направляющий элемент для потока. Эта функция полезна для течений в аквариуме. Фильтр подходит как для пресноводных, так и для морских аквариумов.

Комплектация прибора (1)

- 1.1 Корпус фильтра с водозаборными отверстиями в форме прорези
- 1.2 Крышка
- 1.3 Планка-держатель
- 1.4 Емкость для фильтрующих материалов с боковой крышкой (1.5) для заполнения
- 1.6 Центральные крепежные пластины
- 1.7 **sera помпа для фильтра и подачи воды FP 750**
- 1.8 Соединительный шланг
- 1.9 **sera УФ-система 5 Вт** (состоящая из трансформатора, балластного дросселя и УФ-лампы 5 Вт)
- 1.10 Штуцер (выход)
- 1.11 **sera** направляющий элемент для потока с 2-мя подвижными соплами

Фильтрующий материал **sera зипоракс мини Professional (sera siporax mini Professional)**

Установка и ввод в эксплуатацию

Фильтр прикрепляется к стеклянной стенке аквариума с помощью планки-держателя (см. рис. 1.3), которая приклеивается с помощью обычного аквариумного силикона. Благодаря такому способу крепления фильтр будет не только крепко держаться, но и примыкать так плотно к стенке аквариума, что ни одна рыбка не сможет попасть между фильтром и стенкой аквариума.

Монтаж при создании нового аквариума

1. Разместите фильтр в пустом, сухом аквариуме и накройте аквариум крышкой. Проверьте, как высоко может быть установлен **sera биоактив IF 400 + УФ внутренний фильтр** вместе с крышкой, без того, чтобы соприкасаться с крышкой аквариума. Верхний край фильтра должен, при возможности, располагаться на прибл. 1 – 2 см ниже верхней кромки аквариума (2.1). Отметьте место размещения планки-держателя с внешней стороны стенки аквариума с помощью маркера по стеклянной поверхности или жирного мелка.
2. Поставьте аквариум вертикально боковой стенкой, на которой будет установлен фильтр, вниз. Обратите внимание, чтобы поверхность, на которую вы ставите аквариум, была гладкая и чистая; лучше покрыть поверхность скатертью/тканью или подложить прокладку из пенополистирола.
3. Обезжирьте место установки/приклеивания планки-держателя с помощью медицинского спирта или этилового спирта. Стеклянная поверхность должна быть сухой, чистой и не жирной.
4. Также протрите медицинским спиртом или этиловым спиртом (не уксусом!) ту сторону планки-держателя, которая будет приклеиваться.
5. Равномерно нанесите аквариумный силикон на предусмотренные для него участки планки-держателя (2.2).
6. Аккуратно приклейте планку-держатель к очищенной стеклянной поверхности (в помеченном Вами месте) и как следует прижмите ее. Убедитесь, что выемка планки-держателя открытой стороной направлена вверх (2.3). Излишки клея (возможно возникшие выпуклости) удалите немедленно.
7. Оставьте аквариум в наклонном положении до тех пор, пока аквариумный силикон не высохнет (24 часа).
8. Через 24 часа установите аквариум в нормальном положении на место его размещения и тщательно очистите стеклянные поверхности с большим количеством воды, без применения каких-либо чистящих средств.
9. Теперь вы можете навесить корпус внутреннего фильтра, заполненный запланированными фильтрующими материалами, на планку-держатель (2.3) и затем закрыть фильтр крышкой (4.3).

Монтаж при переоборудовании существующего аквариума

1. Тщательно обмерьте **sera биоактив IF 400 + УФ внутренний фильтр** и стенку аквариума, предусмотренную для монтажа фильтра, чтобы избежать проблем с монтажом. Проверьте, как высоко может быть установлен **sera биоактив IF 400 + УФ внутренний фильтр** вместе с крышкой, без того, чтобы соприкасаться с крышкой аквариума. Верхний край фильтра должен, при возможности, располагаться на прибл. 1 – 2 см ниже верхней кромки аквариума (2.1).
2. Приложите и удерживайте **sera биоактив IF 400 + УФ внутренний фильтр** с внешней стороны стенки аквариума и определите место приклеивания планки-держателя. Отметьте место размещения планки-держателя с внешней стороны стенки аквариума с помощью маркера по стеклянной поверхности или жирного мелка.
3. Понижьте уровень воды в аквариуме так, чтобы помеченное Вами место размещения планки-держателя было абсолютно сухим и располагалось по меньшей мере на 5 см выше уровня воды. Перед понижением уровня воды отсоедините электрический кабель нагревателя от сети.
4. Теперь с помощью **sera pH/KH-минус (sera pH/KH-minus)** отчистите известковые отложения в месте приклеивания планки-держателя и тщательно протрите это место медицинским спиртом (не уксусом!). Для этих целей используйте бумажные полотенца. Во время чистки старайтесь, чтобы как можно меньше **sera pH/KH-минус** и спирта попало в аквариум. После проведения чистки стеклянная поверхность должна быть сухой, чистой и не жирной.
5. Также протрите медицинским спиртом или этиловым спиртом (не уксусом!) ту сторону планки-держателя, которая будет приклеиваться.
6. Равномерно нанесите аквариумный силикон на предусмотренные для него участки планки-держателя (2.2).
7. Аккуратно приклейте планку-держатель к очищенной стеклянной поверхности (в помеченном Вами месте) и как следует прижмите ее. Убедитесь, что выемка планки-держателя открытой стороной направлена вверх (2.3) и никакие излишки клея не попали в аквариум. Во избежание сползания вниз планки-держателя зафиксируйте ее на месте с помощью зажимов/струбцин с пластмассовым покрытием, укрепив их дополнительно рейками. Излишки клея (возможно возникшие выпуклости) удалите немедленно.
8. На период высыхания клея снимите крышку с аквариума. Дайте клею сохнуть в течение 24 часов и затем удалите рейки и зажимы. Тщательно очистите стеклянные поверхности с большим количеством воды, без применения каких-либо чистящих средств.

Ввод в эксплуатацию

Заполнение емкостей для фильтрующих материалов (3):

Оснастите фильтр фильтрующими материалами для механической очистки, химическо-физической абсорбции или для биологической очистки. В комплект включен фильтрующий материал **sera зипоракс мини Professional**, который благодаря его функциональной и совершенной структуре предоставляет пространство для размножения огромного количества полезных фильтрующих бактерий. Для активации **sera зипоракс мини Professional** служит **sera фильтр биостарт (sera filter biostart)**. Емкости для фильтрующих материалов заполняются фильтрующими материалами со стороны боковой крышки. В зависимости от размеров используемого материала рекомендуется сначала поместить фильтрующий материал в мешочек для фильтрующего материала, а затем разместить его в емкости. Чтобы поместить фильтрующий материал в емкость держите ее наклонно, предварительно сняв крышку (3.3). Наполните емкость фильтрующим материалом и закройте крышку, прижав ее. Не переполняйте емкости, в противном случае закрытие и открытие крышки будет затруднительно (3.4).

Вставьте емкости в центральную крепежную пластину до щелчка одна над другой (3.2), что позволит Вам легко помещать емкости внутрь корпуса **sera биоактив IF 400 + УФ внутреннего фильтра** и извлекать их (3.1).

Общие рекомендации по фильтрации через фильтрующие материалы:

Для того чтобы фильтрация была максимально эффективной, как только это возможно, а срок службы фильтра как можно более длительными, рекомендуется размещать фильтрующие материалы для механической очистки в верхних емкостях, а для биологической очистки – в нижних. Фильтрующие материалы, которые засоряются в первую очередь, должны извлекаться очень быстро и просто.

Использование устройства в качестве фильтра с высокой скоростью потока

В аквариумистике существует необходимость использования фильтра для удаления большого количества плавающих веществ, находящегося во взвешенном состоянии. **sera биоактив IF 400 + УФ внутренний фильтр** может в этом случае использоваться и без емкостей для фильтрующих материалов, например, с помещенной на их место фильтрующей ватой. Если дело обстоит именно так, вода преимущественно поступает в отсеки фильтра через всю боковую сторону фильтра и взвеси будут задерживаться находящимся внутри фильтрующим материалом для механической очистки (5.3).

Убедитесь, что Вы оснастили фильтр симметрично (5.2). В случае если Вы используете менее 6 емкостей для фильтрующих материалов, их количество обязательно должно быть кратно двум, т.е. 2 или 4, так, чтобы они располагались один напротив другого в противоположных отсеках фильтра. Общее перемещение воды внутри **sera биоактив IF 400 + УФ внутреннего фильтра** осуществляется **sera помпой для фильтра и подачи воды FP 750**.

Монтаж sera УФ-системы 5 Вт

Для уточнения деталей – пожалуйста, обратитесь к отдельной инструкции по применению.

На помпе находится соединительный шланг (1.8) посредством которого осуществляется соединение нижней части **sera УФ-системы 5 Вт** с помпой. При соедините УФ-лампу к помпе, а выходное отверстие УФ-лампы через штуцер (1.10) к **sera** направляющему элементу для потока с 2-мя подвижными соплами (1.11). Подвижные сопла, путем их изгиба, можно направить в нужном направлении, в зависимости от расположения декора внутри аквариума (4.4). В случае перерастяжения отдельные сегменты направляющего элемента для потока могут отделиться друг от друга, но их легко соединить снова, путем прижатия их друг к другу (4.5). Также можно удалить отдельные сегменты на одной стороне Y-образного направляющего элемента для потока и установить их, в случае необходимости, на противоположной стороне (4.6).

Обслуживание и чистка

Емкости для фильтрующих материалов оснащены таким образом, что в случае их засорения, ток воды через них не прекращается. В случае, если фильтрующий материал засорился или его необходимо заменить по причине выработки его ресурса, Вам, прежде всего, необходимо отключить от сети подающую помпу. После снятия крышки (1.2) вытяните емкости из направляющих крепежных пластины (3.1) и теперь можно отделять их по отдельности и по мере необходимости.

Чистка водозаборных отверстий в форме прорези может производиться снаружи во время работы устройства. Мы рекомендуем производить замену УФ-лампы через 9 – 12 месяцев ее работы, так как при более длительном сроке использования она теряет свою эффективность и ее замена должна производиться регулярно.

sera УФ-система 5 Вт (sera UV-C System 5 W)

Применение и область применения

sera УФ-система надежно удаляет все виды плавающих водорослей («муть», зеленая вода) и сокращает образование нитчатых и иных видов водорослей без применения химикатов. Также надолго удаляет болезнетворные микроорганизмы и помутнения воды, вызываемые бактериями. **sera УФ-система** позволяет эффективно предотвращать развитие болезнетворных микроорганизмов, особенно в морской воде, где применение химикатов довольно опасно. Действие УФ-лампы чисто физическое и ограничено только протекающей водой. Работающая УФ-система не наносит вреда обитателям аквариума и фильтрующим организмам.

Устройство может работать только при надежном присоединении его к подающей помпе (4.1). УФ-система не имеет собственной системы циркуляции воды.

Перечень отдельных частей

1. **sera УФ-лампа 5 Вт** (6.5)
2. Балластный дроссель, 12 В 6 Вт (6.1)
3. Трансформатор 230 В п.т./12 В п.т., 650 мА (6.6)

Внимание! Обязательно соблюдайте меры предосторожности.

Руководство по сборке

sera УФ-система соединяется непосредственно с подающей помпой (6.8) и водовыпуском внутреннего фильтра (1.10) и является последней ступенью очистки во внутреннем фильтре. Очищенная вода возвращается в аквариум через отверстие водовыпуска внутреннего фильтра.

Ввод в эксплуатацию

Прежде чем включить УФ-лампу убедитесь, что она полностью погружена и вода вокруг нее циркулирует. Лампа не должна работать «всухую» во избежание перегрева. Использование УФ-лампы (6.5) возможно только с трансформатором (6.6) и балластным дросселем (6.1), включенными в комплект. Штекер черного цвета трансформатора (6.6) присоединяют к гнезду черного цвета (6.4) балластного дросселя (6.1). Штекер синего цвета УФ-лампы (6.5) присоединяют к гнезду синего цвета (6.3) балластного дросселя (6.1). Подключение трансформатора (6.6) к сети возможно только, если все штекерные разъемы соединены между собой и УФ-система погружена в воду. Не перепутайте штекерные разъемы! О том, что лампа работает сообщает горящий красный светодиод (6.2) на балластном дросселе (6.1).

Проверка УФ-лампы

Внимание! Наденьте очки с защитой от ультрафиолетового излучения.

Чтобы увидеть, работает ли УФ-лампа **sera УФ-системы**, включите УФ-систему. Если лампа работает – в выходном отверстии виден тусклый синеватый свет. Никогда не смотрите непосредственно на УФ-свет.

Чистка

sera УФ-система не разбирается и не должна открываться. Кроме того, нельзя ковырять корпус и внутренность устройства острыми или твердыми предметами. Если устройство засорилось и засор не может быть устранен путем простого промыва водой, лампа вместе с корпусом должна быть заменена.

Обслуживание

УФ-лампа должна быть заменена на новую по прошествии приблизительно одного года. Прежде всего, отключите все электрические устройства находящиеся в аквариуме от сети. Извлеките УФ-систему вместе с помпой из аквариума (4.1). Отсоедините УФ-устройство с лампой от шланга. Замените шланг, если это необходимо. Присоедините новый шланг 12/16 миллиметров к новой УФ-лампе и зафиксируйте соединение хомутом. Присоедините помпу таким же образом, как было ранее. Установите УФ-лампу и помпу в центральный отсек внутреннего фильтра и присоедините выходное отверстие УФ-лампы к направляющему элементу для потока.

Технические характеристики

sera УФ-лампа 220 – 240 В, 5 Вт
Соответствует стандарту IPX8 (при номинальной глубине до 1 м)



Балластный дроссель 12 В 6 Вт UVPL

Трансформатор Вход: 230 В п.т., 50 Гц
Выход: 12 В п.т., 650 мА



sera помпа для фильтра и подачи воды FP 750 (sera filter and feed pump FP 750)

sera помпа для фильтра и подачи воды FP 750 отличается своей компактной и крепкой конструкцией, а также низким потреблением электроэнергии и возможностью регулировки производительности. Ее высокая производительность рециркуляции воды гарантирует постоянные условия в аквариуме и, таким образом, способствует стабилизации биологической системы.

Перечень отдельных частей

Моторный блок с насосной камерой

Опорная плита с 4 присосками

Соединитель шланга

Движущаяся часть, состоящая из:

- Резиновых опор
- Ротора с крыльчаткой и керамической осью

Уплотнительное кольцо

Крышка насосной камеры

Решетка водовпуска

Поворотный колпачок регулировки

Внимание! Обязательно соблюдайте меры предосторожности!

Руководство по сборке

sera помпа для фильтра и подачи воды FP 750 соединяется с входным отверстием **sera УФ-системы 5 Вт** (4.1) посредством шланга и эти два устройства размещаются в центральном отсеке **sera биоактив IF 400 + УФ внутреннего фильтра** (4.2).

Ввод в эксплуатацию

Перед тем как включить помпу убедитесь, что нет непосредственного или косвенного контакта людей с токопроводящими частями помпы. Помпа начинает работу сразу же после подключения ее к сети. Производительность помпы может быть уменьшена при повороте колпачка (6.8) в направлении «←». Производительность помпы может быть увеличена до максимума при повороте колпачка в направлении «→». Помпа изготовлена для непрерывной эксплуатации, но она не должна работать «всухую», так как ее моторный блок охлаждается водой, а для керамической оси – вода является «смазочным» материалом. Если, при включении помпы, она не запускается в течение нескольких секунд, выключите помпу и проверьте узлы помпы на предмет засора. Включайте помпу снова, только после проведения этой проверки.

Чистка

Все части помпы могут быть очищены с помощью щетки и нейтрального чистящего средства. Убедитесь, что чистящее средство тщательно удалено после чистки и не попадет в аквариум. Перед тем, как Вы снова соберете помпу и запустите ее в эксплуатацию в аквариуме, тщательно промойте все очищенные части чистой водопроводной водой. Если на помпе образовался сильный известковый налет, погрузите на некоторое время движущуюся часть и моторный блок в специальное средство по удалению известкового налета со стальных поверхностей. Пожалуйста, следуйте инструкции по применению средства по удалению известкового налета.

Обслуживание

Моторный блок для электроизоляции залит пластиком и, поэтому, не подлежит ремонту.

Замена движущейся части:

Снимите решетку водовпуска помпы с моторного блока. Поверните крышку насосной камеры влево прикл. на 90°. Вытягивайте крышку насосной камеры из моторного блока аккуратно, убедившись, что керамическая ось не может сломаться. Если ось, после снятия крышки, осталась внутри моторного блока, ее следует вытянуть в первую очередь, после чего можно вытаскивать ротор с крыльчаткой.

Сборку производите в обратной последовательности.

Технические характеристики

sera FP 750

Напряжение	220 – 240 В ~ 50 Гц
Потребляемая мощность	6 Вт
Температура воды	макс. 35° С (95° F)
Длина кабеля	1,8 м

Запасные части

Движущаяся часть (ротор с крыльчаткой, керамическая ось, резиновые опоры)

Крышка насосной камеры с уплотнительным кольцом

Присоски

Предупреждение

1. Внимательно следите за детьми, чтобы быть уверенным, что они не играют с устройством.
2. Устройство не предусмотрено для использования людьми (включая детей): с ограниченными физическими или умственными способностями, с недостаточным опытом или знаниями, в случае, если они не находятся под наблюдением или не получили соответствующие инструкции от лица, ответственного за их безопасность.
3. Если электрический кабель поврежден, дальнейшее использование помпы невозможно. Прибор должен быть выброшен.

Утилизация:

Пришедшие в негодность электрические приборы и/или их отдельные части должны быть утилизированы в соответствии с правилами утилизации отходов принятыми в Российской Федерации. Не выбрасывайте использованные электрические приборы и их отдельные части, включая лампы, в контейнеры с бытовым мусором.

Данное указание обозначено на приборах символом:



Гарантия:

seга биоактив IF 400 + УФ внутренний фильтр будут надежно работать при полном соблюдении инструкции по применению. Мы предоставляем **гарантию в течение 24 месяцев** со дня покупки. **Гарантийный талон действителен только при сохранении кассового чека.** Гарантия распространяется только на сам прибор. Мы не несем ответственности за дефекты, полученные в ходе неправильной эксплуатации или являющиеся ее следствием. Гарантия не распространяется на быстроизнашивающиеся части. Это относится, в частности, к движущейся части (ротор с осью) и уплотнительному кольцу. Помпы могут использоваться только в пресной и морской воде. Гарантия не действительна при использовании устройства для работы с разъедающими и т.д. жидкостями. Ответственность ограничена продажной ценой прибора.

Пожалуйста, обратите внимание на дополнительную информацию по гарантии (*).

В случае обнаружения неисправности обращайтесь, пожалуйста, к Вашему специализированному продавцу.

Важное дополнение к гарантийным обязательствам (*):

- **Износенные, разбитые или поврежденные, из-за известковых наслоений, роторы** являются прямым следствием недостаточного или ненадлежащего обслуживания. Гарантия не распространяется на вышеуказанные и все возможные косвенные повреждения. Часто такие повреждения ремонту не подлежат.
- Гарантия не распространяется на **поломку лопастей ротора**, вызванную гравием или другими крупными твердыми частицами, затянутыми внутрь прибора.
- **Поврежденный электрический кабель** ремонту не подлежит из соображений безопасности. (Причина: Влажность, проникающая в кабель, часто приводит к коррозии и последующему короткому замыканию в моторном блоке). Полная замена кабеля не возможна. Необходимо полностью заменить прибор.
- Гарантия не распространяется на все виды повреждений электрического кабеля.
- Гарантия не распространяется на УФ-лампу 5 Вт.

Дистрибьюторы в России:

**ООО «Данио», Московская обл.
141033 Пирогово, ул. Совхозная, д. 2-А
ООО «Агидис», 195027 Санкт-Петербург
Свердловская наб., д. 60**

**сега ГмбХ, Борсигштр. 49
52525 Хайнсберг, Германия**



AB 28



Sera GmbH • Postfach 1466 • D 52518 Heinsberg